

bonavita

THE ENTHUSIAST

8-cup Coffee Brewer with Stainless Steel Carafe



Model:
BVC2201TS Series

**HOUSEHOLD
USE ONLY**



Technical Data:

Rated voltage: **AC 120 V, 60 Hz**

Rated current: **12.5 A**

Rated power input: **1500 W**

Customer Service:

USA +1-888-856-1789

Support@Bonavitabrand.co

1 year limited warranty

Bonavitabrand.co

TABLE OF CONTENTS

SAFEGUARDS

Important Safeguards	4
----------------------------	---

WARRANTY

Limited Warranty	7
------------------------	---

INSTRUCTIONS

Product Features	8
------------------------	---

Brewer Set-Up	9
---------------------	---

Brewing Instructions	9
----------------------------	---

Tip For Brewing a Better Cup	11
------------------------------------	----

PRODUCT CARE & TROUBLESHOOTING

Cleaning & Maintenance	13
------------------------------	----

Brewer Troubleshooting	15
------------------------------	----

IMPORTANT SAFEGUARDS

This appliance is for household use only. When using electrical appliances, basic safety precautions should always be followed to avoid fires, electric shocks, burns, or other injuries and damage. Read these operating and safety instructions carefully. Call our toll-free customer service number for information on examination, repair, and adjustments; do not attempt to repair the appliance yourself.

Read all instructions.

- Do not touch hot surfaces; use the handles or knobs.
- Unplug from outlet when not in use and before cleaning. Allow to cool before putting on or taking off parts, and before cleaning the appliance.
- If children are present while the appliance is in use, keep them a safe distance away.
- The use of accessory attachments is not recommended by the appliance manufacturer and may result in fire, electrical shock or personal injury.
- Do not use outdoors or in damp areas.
- Do not let the cord hang over the edge of a table or counter.
- Do not place the appliance on or near a hot electric or gas burner, or in a heated oven.
- To disconnect the appliance, first turn the power switch off, then remove the plug from the wall outlet.
- Fully insert the filter basket until it snaps into place.
- Do not use this appliance for anything other than its intended use.
- Place the appliance on a flat, level surface.
- Do not attempt to operate the appliance without putting water in the tank. Only fresh, cold water should be used in the tank. Do not use hot water.
- Never remove the carafe or filter basket during the brewing cycle.
- Never move the coffee brewer during the brewing cycle.
- Do not use a carafe with a loose or damaged handle.
- Do not set a hot container on a wet or cold surface.
- If the carafe sustains an impact it may be damaged. Check for cracks, damage or signs of leakage before using.

- Do not clean carafe with abrasive cleansers, steel wool pads, or other abrasive materials.
- Do not remove the bottom cover from the appliance. There are no user-serviceable parts inside.
- The carafe is designed for use with this appliance. It must never be used on a range top.
- Make sure that the voltage in your home corresponds with the voltage indicated on the bottom of the appliance.
- Do not attempt to operate the appliance if it only works intermittently, or stops working altogether.
- To protect against electric shock, do not place the cord, plugs, or appliance in water or other liquid.
- Do not operate any appliance with a damaged cord or plug, or in the appliance malfunctions or has been damaged in any manner. Return the appliance to an authorized service facility for examination, repair or adjustment.
- Scalding may occur if the lid is removed during the brewing cycle.
- Use caution around the appliance after brewing in case of residual heat after use.
- This appliance is not intended for use by persons (including children) with reduced physical, sensory or mental capabilities, or lack of experience and knowledge, unless they have been given supervision or instruction concerning use of the appliance by a person responsible for their safety.
- Children should be supervised to ensure that they do not play with the appliance.
- If the supply cord is damaged, it must be replaced by the manufacturer, its service agent or similarly qualified person in order to avoid a hazard.

SAVE THESE INSTRUCTIONS!

EXTENSION CORDS

A short power-supply cord is provided to reduce the risk of tangling and tripping. Longer detachable power-supply cords or extension cords may be used if care is exercised. If a detachable power-supply cord or extension cord is used:

- The electrical rating of the extension cord should be appropriate for the electrical rating of the appliance.
- The longer cord should be arranged so that it will not drape over the countertop or tabletop where it can be tripped over, snagged, or pulled on, especially if children are present.

POLARIZED PLUG

This appliance has a polarized plug, which means that one blade is wider than the other. **To reduce the risk of electric shock, this plug is designed to fit into a polarized outlet only one way.** If plug does not fully fit into the outlet, reverse it. If plug still does not fit, contact a qualified electrician. Do not attempt to modify the plug.

Limited Warranty

1 year limited warranty from the date of original purchase.

Warranty valid only in U.S.. For Warranty outside of U.S. please contact the retailer from which you purchased your product.

1. This warranty extends only to the original retail purchaser or gift recipient. Keep the original sales receipt, as proof of purchase is required to make a warranty claim.
2. Defects that occurred due to improper connection, improper handling, or repair attempts by unauthorized persons are not covered by the warranty. The same applies for failure to comply with the use of consumables (e.g. cleaning and decalcifying agents) that do not correspond to the original specifications.
3. This device was designed and built for household use only. It is not suited for other uses.
4. Damages which are not the responsibility of the manufacturer are not covered by the warranty. This is valid especially for claims arising from improper use (e.g. operation with insufficient current or improper voltage).
5. The guarantee becomes void if repairs are carried out by third parties not authorized by the manufacturer and/or if spare parts are used other than the original ones.

To make a warranty claim, do not return this appliance to the store. Please email Support@Bonavitabrand.co or call +1-888-856-1789.

Product Features



- 1. Water tank lid
- 2. Water tank handle
- 3. Water tank with level indicator
- 4. Filter basket
- 5. Thermal carafe lid
- 6. Stainless steel thermal carafe
- 7. POWER switch
- 8. BREW switch
- 9. BLOOM switch
- 10. DESCALE switch

TECHNICAL DATA

Rated voltage: AC 120V, 60Hz

Rated current: 12.5A

Rated power input: 1500W

Brewer Set-Up

BEFORE FIRST USE

1. Remove packaging materials, labels, and stickers from the coffee brewer.
2. Prepare the brewer by filling the water tank with fresh, cold water to the **MAX FILL** line. Insert the filter basket until it snaps into place. Place the lid on the stainless steel carafe securely and position the carafe under the filter basket. Ensure that the protrusion on the carafe lid engages the “pause & serve” mechanism under the filter basket. Turn the brewer on and let the water cycle through to clean the system.
3. Allow the brewer to cool for 5 minutes before repeating step 2. It is very important to cycle only water through the brewer at least 2 times before making coffee.

Brewing Instructions

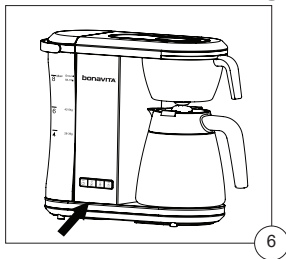
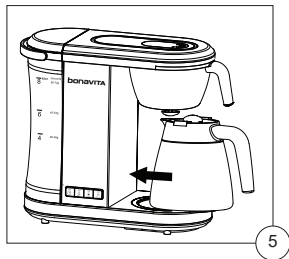
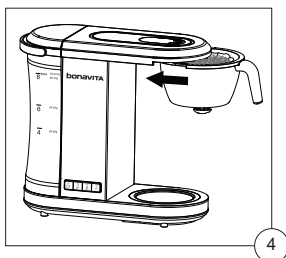
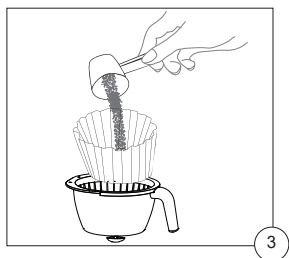
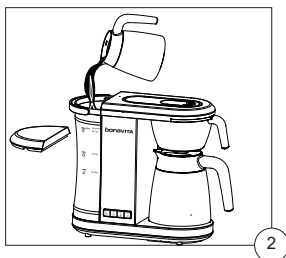
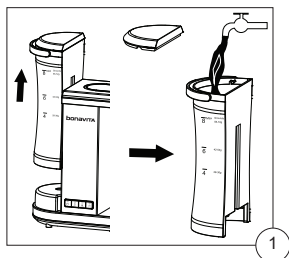

1. Remove the carafe and slide the filter basket out of the brewer.
2. Grip the water tank handle and take off the tank vertically from the brewer to fill with cold water (Fig. 2). Do not fill above the **MAX FILL** line, do not brew less than 4 cups of coffee.
3. Place a basket style filter in filter basket. We recommend a basket filter with a 3 1/4" base dimension. Scoop ground coffee into the filter. We recommend two level tbsp. of drip grind coffee per cup, varying the amount according to your taste (Fig. 3). This equates to approximately 7 to 9 grams of coffee per cup.

Note: To purchase high-quality filters specifically designed for this product, please contact our customer service at 888-856-1789 or email us at Support@bonavitabrand.co.

4. Slide the filter basket back into the holder until it snaps into place correctly. (Fig. 4).
5. Place the carafe with lid under the filter basket. (Fig. 5).
6. Press the **POWER** switch to turn on the brewer. The **POWER** switch will light up (Fig. 6).
7. Press the **BREW** button. It will illuminate.

Note: if you would like to pre-infuse or are using freshly roasted coffee, use the **BLOOM** function. Press the **BLOOM** switch, it will light up and pre-infusion will begin.

8. When the brew cycle ends, there will be an audible beep. Remove the coffee-filled carafe from the brewer. To dispose of the used filter and coffee grounds, we recommend dumping them both into your trash receptacle directly from the filter basket. After dumping used filter and coffee grounds, rinse the filter basket and set it aside to dry.
9. This brewer was designed to shut off when the brew cycle is complete. The brewer can be manually shut off at any time by using the **POWER** switch.

Tip For Brewing a Better Cup

Bonavita brewers are expertly engineered to take the guesswork out of brewing a perfect cup of coffee. They produce exceptional, consistent results with each use. Our easy-to-use brewers keep things simple, producing exceptional coffee at the push of a button.

Here are a few tips to help you make better coffee with your new Bonavita brewer:

COFFEE QUALITY, FRESHNESS, AND GRIND

The quality of roasted coffee you use has a great impact on the brewed coffee's flavor. Using freshly roasted coffee beans and grinding them right before brewing is strongly recommended. We also recommend using coffee that was roasted in the last 14 days for optimum flavor. In addition, we encourage you to use an airtight container or sealed bag to help extend the lifespan of your coffee beans.

Once coffee beans are ground, they lose flavor very quickly. We strongly recommend grinding your coffee beans immediately before brewing, whenever possible. For flat bottom brewers, Bonavita suggests using coffee that is ground to medium consistency (similar to sand).

Coffee Grind Size



Coarse



Medium Coarse



Medium



Medium Fine



Fine

COFFEE TO WATER RATIO

Applying the same ratio of water to coffee grounds each time you brew will result in a more consistent cup of coffee. Using a scale to weigh your coffee is the best way to stay consistent, but we understand that might not always be possible. We also recommend brewing in 6 or 8 cup batches. In the case of Bonavita brewers, 1 cup is equal to 5oz.

Use the guidelines below as a reference using the tools you have available:

Batch Size	Water Volume	Coffee Weight	Coffee Scoops (ground)
6-Cup batch	1000ml	55 grams	12 tbsp.
8-Cup batch	1300ml	65 grams	16 tbsp.

Brewing time is approximately 6 minutes for 8 cups of coffee. This allows for proper water flow and evenly extracted coffee grounds.

COFFEE BREWING WATER AND TEMPERATURE

We strongly recommend using only fresh and filtered water in your Bonavita brewer whenever possible. The average cup of coffee is over 98% water, so the type of water you brew with will greatly affect its flavor

Additionally, tap water quality and mineral content vary by country and region. Using filtered water will help minimize mineral scale build-up in your brewer, which will extend its life and help it perform at its best.

The coffee industry's standard water temperature for coffee brewing is 194°-205°F (90°-96°C). Bonavita brewers are engineered to heat water to this range.

Cleaning and Maintenance

To ensure consistent performance this manual contains helpful maintenance guidelines which will extend the life of your Bonavita brewer. This brewer contains no serviceable parts. For service, please contact the experts at **support@Bonavitabrand.co** or **+1-888-856-1789** (USA).

Aside from keeping the brewer clean and descaling every 3-4 weeks, 100 brewing cycles, or if unused for 30 days or more, no other user maintenance is required.

This appliance contains no internal user serviceable parts. Leave servicing and repairs to qualified personnel.

Use a soft, damp cloth and mild dish liquid for cleaning the carafe and its housing. After cleaning, make sure to rinse the carafe thoroughly. The filter basket and carafe can also be cleaned on the top rack of the dishwasher.

A coffee machine cleaning product should be used periodically to remove residual coffee oils. A coffee machine cleaning product is not the same as a descaling product.

Please follow all instructions and guidelines included with your Bonavita brewer purchase.

CLEANING THE SHOWERHEAD

Note: Always unplug the coffee brewer before cleaning.

1. Hold the showerhead and carefully turn clockwise to unlock.
2. Gently clean with a soft/damp cloth.
3. Turn and lock the showerhead back into place.

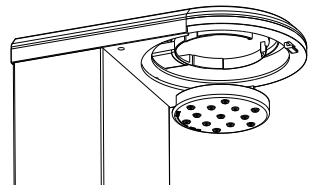
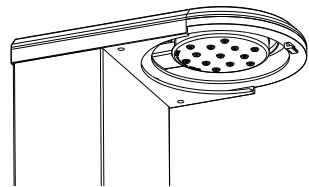

DESCALING

In areas with hard water, scale from mineral content in your water may build up over time in your coffee brewer. Mineral content build-up will lead to extended coffee brewing times and possibly damage essential components of the brewer.

Bonavita recommends descaling your brewer every 100 brewing cycles or when the **DESCALE** button is illuminated. If your brewer makes an unusually loud noise, proper brewing temperature range of 194°-205°F (90°-96°C), or delays brew time, you may need to descale more frequently.

A professional coffee machine cleaning product should be used periodically for descaling.

NOTE: Vinegar may not effectively descale your brewer and can be difficult to rinse out thoroughly. Vinegar may also leave behind an order that can impact the flavor of your coffee.

TO DESCALE

1. Follow all instructions on your coffee machine descaling product
2. Repeat brewing instructions 1-6 (page 10) to fill the brewer with water
3. Press the **DESCALE** button and it will flash and begin the cleaning cycle.
4. Repeat brewing instructions 1-6 (page 10) to rinse the coffee brewer two more times.

NOTE: The descaling process will take approximately 45 minutes. To cancel the cleaning cycle at any time, press the **DESCALE button again.**

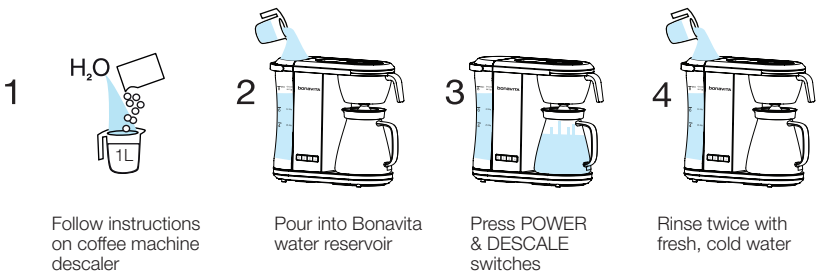

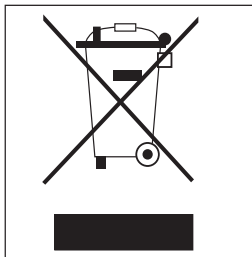

CORRECT DISPOSAL OF THIS PRODUCT

This marking indicates that this product should not be disposed of with other household waste throughout the EU. To prevent possible harm to the environment or human health from uncontrolled waste disposal, recycle it responsibly to promote the sustainable reuse of material resources. To return your used device, please use the return and collection systems or contact the retailer where the product was purchased. They can take this product for environmentally safe recycling.

Brewer Troubleshooting

PROBLEM	SOLUTION
Brewer stops mid-cycle	Descale your brewer
Brewing takes longer than usual	Descale your brewer
Grounds in coffee	Use a taller filter to keep the grounds in the filter basket, also try using a coarser grind as a fine grind may cause water and grounds to overflow
Water leaking from bottom of brewer	Please visit Bonavitabrand.co/Warranty and complete our warranty claim form
Water is not flowing into filter or carafe	Please visit Bonavitabrand.co/Warranty and complete our warranty claim form

For other tips and answers to frequently asked questions, please visit Bonavitabrand.co/Brewer-FAQ

Bonavita is a trademark of Eternal East (HK) Ltd.
 © 2024 Eternal East (HK) Ltd. All rights reserved.
 Printed in PRC.



bonavita

THE ENTHUSIAST

Cafetière 8 tasses avec carafe en acier inoxydable



Model:
BVC2201TS Série

**USAGE
DOMESTIQUE
SEULEMENT**



Données techniques :

Tension nominale : **AC 120 V, 60 Hz**

Courant nominal : **12.5 A**

Puissance nominale d'entrée : **1500 W**

Service à la clientèle :

É-U +1-888-856-1789

Support@Bonavitabrand.co

Garantie limitée de 1 an

Bonavitabrand.co

Français

TABLE DES MATIÈRES

MESURES DE SÉCURITÉ

Mesures de sécurité importantes	20
---------------------------------------	----

GARANTIE

Garantie limitée.....	23
-----------------------	----

INSTRUCTIONS

Caractéristiques du produit.....	24
----------------------------------	----

Préparation de l'infuseur à café.....	25
---------------------------------------	----

Instructions pour infuser le café	25
---	----

Conseils pour préparer une meilleure tasse.....	27
---	----

ENTRETIEN ET DÉPANNAGE

Nettoyage et entretien	29
------------------------------	----

Dépannage de la cafetière	31
---------------------------------	----

MESURES DE SÉCURITÉ IMPORTANTES

Cet appareil est destiné à un usage domestique uniquement. Lors de l'utilisation d'appareils électriques, des précautions de sécurité de base doivent toujours être prises pour éviter les incendies, les chocs électriques, les brûlures ou d'autres blessures et dommages. Lisez attentivement ces instructions d'utilisation et de sécurité. Appelez notre numéro de service à la clientèle sans frais pour obtenir des renseignements sur l'examen, la réparation et les réglages ; n'essayez pas de réparer l'appareil vous-même.

Lisez toutes les instructions

- Ne touchez pas les surfaces chaudes - utilisez les poignées ou les boutons.
- Débranchez la prise lorsqu'elle n'est pas utilisée et avant de la nettoyer. Laissez refroidir avant de mettre ou d'enlever des pièces et avant de nettoyer l'appareil.
- Si des enfants sont présents pendant l'utilisation de l'appareil, gardez-les à une distance sécuritaire.
- L'utilisation d'accessoires n'est pas recommandée par le fabricant de l'appareil et peut entraîner un incendie, une décharge électrique ou des blessures.
- Ne pas utiliser à l'extérieur ou dans des endroits humides.
- Ne laissez pas le cordon pendre sur le bord d'une table ou d'un comptoir.
- Ne placez pas l'appareil sur ou près d'un brûleur électrique ou à gaz chaud, ou dans un four chaud.
- Pour débrancher l'appareil, mettez d'abord l'appareil hors tension, puis retirez la fiche de la prise murale.
- Insérez complètement le panier-filtre jusqu'à ce qu'il s'enclenche.
- N'utilisez pas cet appareil pour un usage autre que celui pour lequel il a été conçu.
- Placez l'appareil sur une surface plane et horizontale.
- N'essayez pas de faire fonctionner l'appareil sans mettre de l'eau dans le réservoir. Seule de l'eau fraîche et froide doit être utilisée dans le réservoir. N'utilisez pas d'eau chaude.
- Ne retirez jamais la carafe ou le panier-filtre pendant le cycle de brassage.
- Ne déplacez jamais l'infuseur de café pendant le cycle d'infusion.
- N'utilisez pas une carafe dont la poignée est desserrée ou endommagée.

- Ne posez pas un récipient chaud sur une surface humide ou froide.
- Si la carafe subit un choc, elle peut être endommagée. Vérifiez s'il y a des fissures, des dommages ou des signes de fuite avant de l'utiliser.
- Ne pas nettoyer la carafe avec des nettoyeurs abrasifs, de la laine d'acier ou d'autres matériaux abrasifs.
- Ne retirez pas le couvercle inférieur de l'appareil. Il n'y a aucune pièce réparable par l'utilisateur à l'intérieur.
- La carafe est conçue pour être utilisée avec cet appareil. Il ne doit jamais être utilisé sur un dessus de cuisinière.
- Assurez-vous que la tension de votre domicile correspond à la tension indiquée sur le dessous de l'appareil.
- N'essayez pas de faire fonctionner l'appareil s'il ne fonctionne que par intermittence, ou s'il cesse complètement de fonctionner.
- Pour vous protéger contre les chocs électriques, ne placez pas le cordon, les fiches ou l'appareil dans l'eau ou tout autre liquide.
- Ne faites pas fonctionner un appareil dont le cordon ou la fiche est endommagé ou après un dysfonctionnement ou un dommage quelconque de l'appareil. Renvoyez l'appareil à un centre de service agréé pour examen, réparation ou réglage.
- Un échaudage peut se produire si le couvercle est retiré pendant les cycles de brassage.
- Soyez prudent autour de l'appareil après l'infusion en cas de chaleur résiduelle après utilisation.
- Cet appareil n'est pas destiné à être utilisé par des personnes (y compris les enfants) dont les capacités physiques, sensorielles ou mentales sont réduites, ou qui manquent d'expérience et de connaissances, à moins qu'elles n'aient reçu une surveillance ou des instructions concernant l'utilisation de l'appareil par une personne responsable de leur sécurité.
- Les enfants doivent être surveillés pour s'assurer qu'ils ne jouent pas avec l'appareil.
- Si le cordon d'alimentation est endommagé, il doit être remplacé par le fabricant, son agent de service ou une personne de qualification similaire afin d'éviter tout danger.

CONSERVEZ CES INSTRUCTIONS !

RALLONGES ÉLECTRIQUES

Un cordon d'alimentation court est fourni pour réduire le risque d'enchevêtrement et de trébuchement. Des cordons d'alimentation détachables plus longs ou des rallonges peuvent être utilisés si l'on fait attention. Si un cordon d'alimentation détachable ou une rallonge est utilisé :

- La puissance électrique de la rallonge doit être adaptée à la puissance électrique de l'appareil.
- Le cordon le plus long doit être disposé de manière à ne pas traîner sur le comptoir ou la table, où il pourrait trébucher, s'accrocher ou être tiré, surtout en présence d'enfants.

FICHE POLARISÉE

Cet appareil est équipé d'une fiche polarisée, ce qui signifie qu'une lame est plus large que l'autre. **Pour réduire le risque de choc électrique, cette fiche est conçue pour s'insérer dans une prise polarisée dans un seul sens.** Si la fiche n'entre pas complètement dans la prise, inversez-la. Si la fiche n'est toujours pas adaptée, contactez un électricien qualifié. N'essayez pas de modifier la fiche.

Garantie limitée

Garantie limitée d'un an à compter de la date d'achat initiale.

Cette garantie est valable uniquement aux États-Unis. Pour les réclamations de garantie en dehors des États-Unis, veuillez contacter le détaillant auprès duquel vous avez acheté le produit.

1. Cette garantie ne s'applique qu'à l'acheteur au détail original ou au destinataire du cadeau. Conservez le reçu de caisse original, car la preuve d'achat est nécessaire pour faire une demande de garantie.
2. Les défauts survenus à la suite d'une connexion incorrecte, d'une manipulation inappropriée, ou de tentatives de réparation par des personnes non autorisées ne sont pas couverts par la garantie. Il en va de même pour le non-respect de l'utilisation de consommables (par exemple, les produits de nettoyage et de détartrage) qui ne correspondent pas aux spécifications d'origine.
3. Cet appareil a été conçu et fabriqué pour un usage domestique uniquement. Il n'est pas adapté à d'autres usages.
4. Les dommages qui ne relèvent pas de la responsabilité du fabricant ne sont pas couverts par la garantie. Ceci est valable en particulier pour les réclamations résultant d'une utilisation inappropriée (par exemple, fonctionnement avec un courant insuffisant ou une tension inappropriée).
5. La garantie est annulée si les réparations sont effectuées par des tiers non autorisés par le fabricant et/ou si des pièces de rechange autres que celles d'origine sont utilisées.

Pour faire une réclamation de garantie, ne retournez pas cet appareil au magasin. Veuillez envoyer un e-mail à Support@Bonavitabrand.co ou appeler le +1-888-856-1789

Caractéristiques du produit

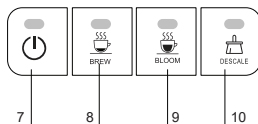
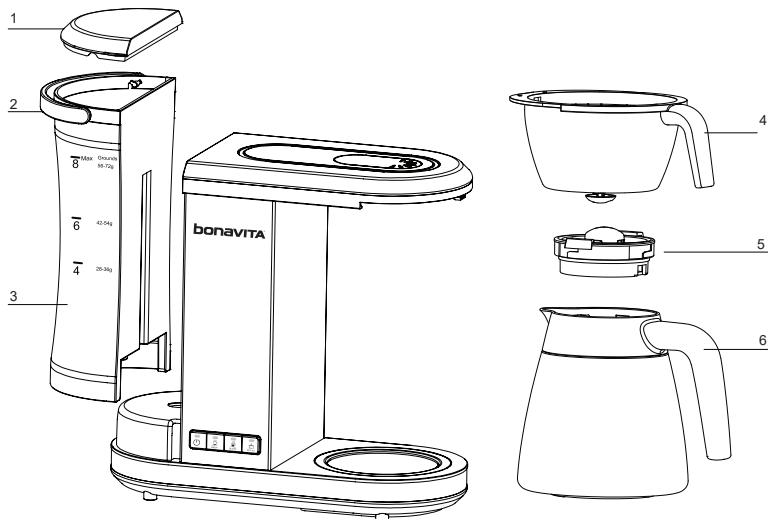

- | | |
|--|---|
| 1. Couvercle du réservoir d'eau | 6. Carafe thermique en acier inoxydable |
| 2. Poignée du réservoir d'eau | 7. Interrupteur POWER |
| 3. Réservoir d'eau avec indicateur de niveau | 8. Interrupteur INFUSER |
| 4. Panier à filtre | 9. Interrupteur BLOOM |
| 5. Couvercle de carafe thermique | 10. Interrupteur DÉTARTREUR |

DONNÉES TECHNIQUES

Tension nominale : AC 120V, 60Hz

Courant nominal : 12,5A

Puissance nominale d'entrée : 1500W

Préparation de l'infuseur à café

AVANT LA PREMIÈRE UTILISATION

1. Retirez les matériaux d'emballage, les étiquettes et les autocollants de l'infuseur de café.
2. Préparez la cafetière en remplissant le réservoir d'eau avec de l'eau fraîche et froide jusqu'à la ligne MAX FILL. Insérez le panier-filtre jusqu'à ce qu'il s'enclenche. Placez le couvercle sur la carafe en acier inoxydable de manière sécurisée et positionnez la carafe sous le panier-filtre. Assurez-vous que la saillie sur le couvercle de la carafe engage le mécanisme « pause & servir » sous le panier-filtre. Mettez la cafetière en marche et laissez l'eau circuler pour nettoyer le système.
3. Laissez l'infuseur refroidir pendant 5 minutes avant de répéter l'étape 2. Il est très important de ne faire passer que de l'eau dans l'infuseur au moins 2 fois avant de faire du café.

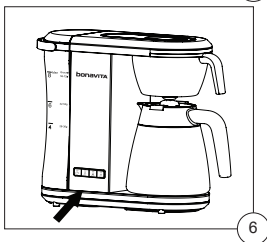
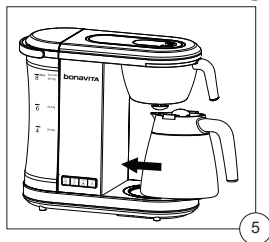
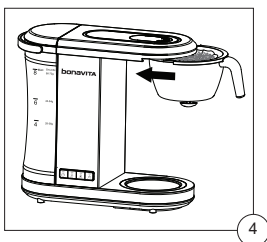
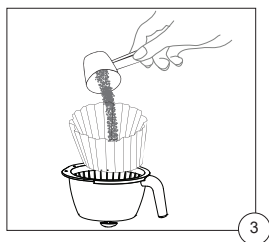
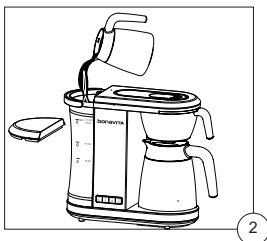
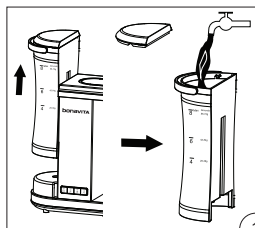

Instructions pour infuser le café

1. Retirez la carafe et faites glisser le panier-filtre hors de l'infuseur.
2. Saisissez la poignée du réservoir d'eau et retirez le réservoir verticalement de l'infuseur pour le remplir d'eau froide (Fig. 2). Ne remplissez pas au-dessus de la ligne de **REPLISSAGE MAX** ne préparez pas moins de 4 tasses de café.
3. Placez un filtre de type panier dans le panier du filtre. Nous recommandons un filtre à panier avec une dimension de base de 3 1/4". Versez le café moulu dans le filtre. Nous recommandons deux cuillères à soupe rases de café moulu goutte à goutte par tasse, en variant la quantité selon votre goût (Fig. 3). Cela équivaut à environ 7 à 9 grammes de café par tasse.

Note: Pour acheter des filtres de haute qualité spécialement conçus pour ce produit, veuillez contacter notre service client au 888-856-1789 ou nous envoyer un email à l'adresse suivante : Support@bonavitabrand.co.

4. Faites glisser le panier-filtre dans le support jusqu'à ce qu'il s'enclenche correctement. (Fig. 4).
5. Placez la carafe avec son couvercle sous le panier-filtre. (Fig. 5).
6. Appuyez sur l'interrupteur **POWER** pour mettre l'infuseur en marche. L'interrupteur **POWER** va s'allumer (Fig. 6).
7. Appuyez sur le bouton BREW. Il s'illuminera.

Note: si vous souhaitez pré-infuser ou si vous utilisez du café fraîchement torréfié, utilisez la fonction **BLOOM**. Appuyez sur l'interrupteur **BLOOM** il s'allume et la pré-infusion va commencer.

8. Lorsque le cycle d'infusion se termine, un signal sonore retentit. Retirez la carafe remplie de café de l'infuseur. Pour éliminer le filtre et le marc de café usagés, nous vous recommandons de les jeter dans votre poubelle directement depuis le panier à filtre. Après avoir jeté le filtre usagé et le marc de café, rincez le panier-filtre et mettez-le de côté pour le faire sécher.
9. Cet infuseur a été conçu pour s'arrêter lorsque le cycle d'infusion est terminé. L'infuseur peut être arrêté manuellement à tout moment en utilisant l'interrupteur **POWER**.

Conseils pour préparer une meilleure tasse

Les infuseurs Bonavita sont conçus de manière experte pour vous permettre de préparer une tasse de café parfaite sans vous tromper. Ils produisent des résultats exceptionnels et constants à chaque utilisation. Nos infuseurs faciles à utiliser simplifient les choses et produisent un café exceptionnel en appuyant simplement sur un bouton.

Voici quelques conseils pour vous aider à préparer un meilleur café avec votre nouvelle cafetière Bonavita :

QUALITÉ, FRAÎCHEUR ET MOUTURE DU CAFÉ

La qualité du café torréfié que vous utilisez a un impact important sur la saveur du café infusé. Il est fortement recommandé d'utiliser des grains de café fraîchement torréfiés et de les moudre juste avant l'infusion. Nous recommandons également d'utiliser du café qui a été torréfié au cours des 14 derniers jours pour une saveur optimale. De plus, nous vous encourageons à utiliser un récipient hermétique ou un sac scellé pour aider à prolonger la durée de vie de vos grains de café.

Une fois que les grains de café sont moulus, ils perdent très rapidement leur saveur. Nous vous recommandons vivement de moudre vos grains de café immédiatement avant l'infusion, dans la mesure du possible. Pour les infuseurs à fond plat, Bonavita suggère d'utiliser du café moulu à consistance moyenne (semblable à du sable).

Taille de la mouture du café



Grossier



Moyen Grossier



Moyen



Moyen Fin



Fin

Idéal pour les
infuseurs Bonavita

RAPPORT CAFÉ/EAU

En appliquant le même ratio d'eau et de mouture à chaque fois que vous préparez du café, vous obtiendrez une tasse de café plus homogène.

L'utilisation d'une balance pour peser votre café est le meilleur moyen de rester constant, mais nous comprenons que cela ne soit pas toujours possible. Nous recommandons également de préparer des lots de 6 ou 8 tasses. Dans le cas des infuseurs Bonavita, 1 tasse est égale à 5oz.

Utilisez les indications ci-dessous comme référence en utilisant les outils dont vous disposez :

Taille du lot	Volume d'eau	Poids du café	Cuillères de café (moulu)
Lot de 6 tasses	1000ml	55 grammes	12 c. à soupe.
Lot de 8 tasses	1300ml	65 grammes	16 c. à soupe.

Le temps de préparation est d'environ 6 minutes pour 8 tasses de café. Cela permet un bon écoulement de l'eau et une extraction régulière du café moulu.

EAU ET TEMPÉRATURE DE L'INFUSION DU CAFÉ

Nous vous recommandons vivement de n'utiliser que de l'eau fraîche et filtrée dans votre infuseur Bonavita, dans la mesure du possible. Une tasse de café moyenne est composée à 98 % d'eau. Le type d'eau utilisé pour la préparation du café a donc une influence considérable sur sa saveur

De plus, la qualité de l'eau du robinet et sa teneur en minéraux varient selon les pays et les régions. En utilisant de l'eau filtrée, vous minimiserez l'accumulation de tartre minéral dans votre infuseur, ce qui prolongera sa durée de vie et l'aidera à donner le meilleur de lui-même.

La température standard de l'eau pour la préparation du café est de 90 à 96°C (194 à 205°F). Les infuseurs Bonavita sont conçus pour chauffer l'eau à cette température.

Nettoyage et entretien

Pour garantir des performances constantes, ce manuel contient des conseils d'entretien utiles qui prolongeront la durée de vie de votre machine Bonavita. Cet infuseur ne contient aucune pièce réparable. Pour le service, veuillez contacter les experts à **support@BonavitaBrand.co** ou **+1-888-856-1789**.

En dehors du nettoyage et du détartrage de l'infuseur toutes les 3 à 4 semaines, 100 cycles de brassage, ou s'il n'est pas utilisé pendant 30 jours ou plus, aucun autre entretien n'est nécessaire.

Cet appareil ne contient aucune pièce interne réparable par l'utilisateur. Confiez l'entretien et les réparations à un personnel qualifié.

Utilisez un chiffon doux et humide et un liquide vaisselle doux pour nettoyer la carafe et son compartiment. Après le nettoyage, veillez à bien rincer la carafe. Le panier-filtre et la carafe peuvent également être nettoyés sur le panier supérieur du lave-vaisselle.

Un produit de nettoyage pour machine à café doit être utilisé périodiquement pour éliminer les huiles de café résiduelles. Un produit de nettoyage pour machine à café n'est pas le même qu'un produit de détartrage. Veuillez suivre toutes les instructions et directives incluses dans votre achat de l'infuseur Bonavita.

NETTOYAGE DE LA POMME DE DOUCHE

Note : débranchez toujours l'infuseur de café avant de le nettoyer.

1. Tenez la pomme de douche et tournez délicatement dans le sens des aiguilles d'une montre pour la déverrouiller.
2. Nettoyez délicatement avec un chiffon doux et humide.
3. Tournez et verrouillez la pomme de douche en place.

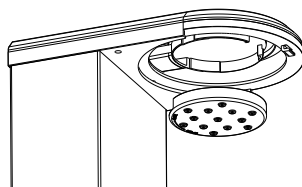
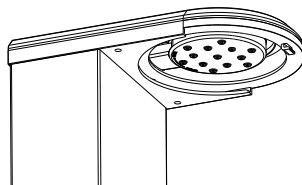

DÉTARTRAGE

Dans les régions où l'eau est dure, le tartre provenant des minéraux contenus dans l'eau peut s'accumuler au fil du temps dans votre infuseur de café. L'accumulation de minéraux entraîne une prolongation du temps de préparation du café et peut endommager des composants essentiels de l'infuseur.

Bonavita recommande de détartrer votre infuseur tous les 100 cycles d'infusion ou lorsque le bouton **DÉTARTRE** est allumé. Si votre infuseur émet un bruit anormalement fort, que la température d'infusion se situe dans une plage de 194°-205°F (90°-96°C) ou que le temps d'infusion est retardé, vous devrez peut-être détartrer plus fréquemment.

Un produit de nettoyage professionnel pour machines à café doit être utilisé périodiquement pour le détartrage.

NOTE : Le vinaigre peut ne pas détartrer efficacement votre infuseur et peut être difficile à rincer complètement. Le vinaigre peut également laisser un résidu qui peut avoir un impact sur la saveur de votre café.

POUR DÉTARTRE

1. Suivez toutes les instructions sur le produit de détartrage de votre machine à café.
2. Répétez les instructions d'infusion 1-6 (page 10) pour remplir l'infuseur d'eau.
3. Appuyez sur le bouton **DÉTARTRE**, il s'allume et le cycle de nettoyage commence.
4. Répétez les instructions 1 à 6 (page 10) pour rincer l'infuseur à café deux fois de plus.

NOTE : Le processus de détartrage prendra environ 45 minutes. Pour annuler le cycle de nettoyage à tout moment, appuyez à nouveau sur le bouton DÉTARTRE.

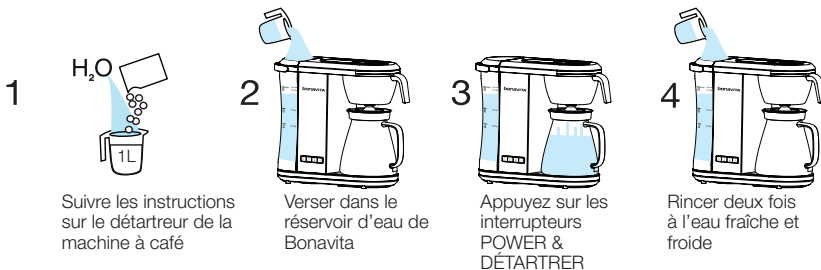

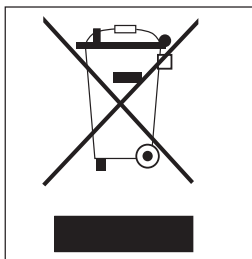

ÉLIMINATION CORRECTE DE CE PRODUIT

Ce marquage indique que ce produit ne doit pas être éliminé avec les autres déchets ménagers dans toute l'UE. Afin d'éviter que l'élimination incontrôlée des déchets ne porte atteinte à l'environnement ou à la santé humaine, recyclez-les de manière responsable afin de promouvoir la réutilisation durable des ressources matérielles. Pour retourner votre appareil usagé, veuillez utiliser les systèmes de retour et de collecte ou contacter le détaillant où le produit a été acheté. Ils peuvent prendre ce produit pour un recyclage respectueux de l'environnement.

Dépannage de la cafetière

PROBLÈME	SOLUTION
L'infuseur s'arrête au milieu du cycle	Détartrez votre infuseur
L'infusion prend plus de temps que d'habitude	Détartrez votre infuseur
Le marc de café	Utilisez un filtre plus haut pour garder le marc dans le panier du filtre, essayez également d'utiliser une mouture plus grossière car une mouture fine peut faire déborder l'eau et le marc.
Fuite d'eau au fond de l'infuseur	Veuillez visiter Bonavitabrand.co/Warranty et remplir notre formulaire de demande de garantie.
L'eau ne coule pas dans le filtre ou la ca-rafe	Veuillez visiter Bonavitabrand.co/Warranty et remplir notre formulaire de demande de garantie.

Pour d'autres conseils et des réponses aux questions fréquemment posées, veuillez consulter le site [Bonavitabrand.co/Brewer-FAQ](https://www.bonavitabrand.co/Brewer-FAQ)

bonavita

THE ENTHUSIAST

Cafetera de 8 tazas con jarra de acero inoxidable



Model:
BVC2201TS Serie

SOLO
PARA USO
DOMÉSTICO



Datos técnicos:

Tensión nominal: **CA 120 V, 60 Hz**

Corriente nominal: **12,5 A**

Potencia nominal de entrada: **1500 W**

Línea de servicio al cliente:

EE. UU.+1-888-856-1789

Support@Bonavitabrand.co

1 año de garantía limitada

Bonavitabrand.co

Español

TABLA DE CONTENIDO

MEDIDAS DE SEGURIDAD

Medidas importantes de seguridad.....	36
---------------------------------------	----

GARANTÍA

Garantía limitada.....	39
------------------------	----

INSTRUCCIONES

Características del producto	40
------------------------------------	----

Configuración de la cafetera	41
------------------------------------	----

Instrucciones de preparación.....	41
-----------------------------------	----

Consejos para preparar una mejor taza	43
---	----

CUIDADO DEL PRODUCTO Y SOLUCIÓN DE PROBLEMAS

Limpieza y mantenimiento	45
--------------------------------	----

Solución de problemas de la cafetera	47
--	----

MEDIDAS IMPORTANTES DE SEGURIDAD

Este aparato es solo para uso doméstico. Al usar aparatos eléctricos, siempre se deben seguir las precauciones básicas de seguridad para evitar incendios, descargas eléctricas, quemaduras u otras lesiones y daños. Lea atentamente estas instrucciones de funcionamiento y seguridad. Llame a nuestro número gratuito de atención al cliente para obtener información sobre revisiones, reparaciones y ajustes; no intente reparar el aparato usted mismo.

Lea todas las instrucciones.

- No toque las superficies calientes; use las asas o las perillas.
- Desenchufe el aparato del tomacorriente cuando no esté en uso y antes de limpiarlo. Permita que el aparato se enfríe antes de instalarle o retirarle piezas y antes de limpiarlo.
- Si hay niños presentes mientras el aparato está en uso, manténgalos a una distancia segura.
- El uso de accesorios no recomendados por el fabricante del producto podría ocasionar incendios, descargas eléctricas o lesiones personales.
- No utilice el aparato a la intemperie ni en zonas húmedas.
- No deje que el cable cuelgue del borde de la mesa o de la encimera.
- No coloque el aparato sobre o cerca de una hornilla caliente a gas o eléctrica ni dentro de un horno caliente.
- Para desconectar el aparato, primero apague el interruptor y luego desenchúfelo del tomacorriente.
- Introduzca completamente la canasta del filtro hasta que encaje en su lugar.
- No utilice el aparato para otro fin que no sea para el que ha sido diseñado.
- Coloque el aparato sobre una superficie plana y nivelada.
- No intente operar el aparato sin colocar agua en el depósito. Solo debe utilizarse agua potable y fría en el depósito. No use agua caliente.
- Nunca retire la jarra o la canasta del filtro durante el ciclo de preparación.
- Nunca mueva la cafetera durante el ciclo de preparación.
- No utilice una jarra con el asa suelta o dañada.
- No coloque un recipiente caliente sobre una superficie húmeda o fría.

- Si la jarra recibe un impacto, puede dañarse. Compruebe si hay grietas, daños o señales de pérdida de líquido antes de utilizar el aparato.
- No limpie la jarra con limpiadores abrasivos, lana de acero u otro material abrasivo.
- No retire la cubierta inferior del aparato. En el interior no hay piezas que puedan ser reparadas por el usuario.
- La jarra está diseñada para usarse con este aparato. Nunca debe usarse en la parte superior de una estufa.
- Asegúrese de que el voltaje de su casa corresponda al indicado en la parte inferior del aparato.
- No intente usar el aparato si solo funciona de forma intermitente o deja de funcionar por completo.
- Para protegerse contra las descargas eléctricas, no sumerja el cable, los enchufes o el aparato en agua ni en ningún otro líquido.
- No opere ningún aparato con un cable o enchufe dañado o después de presentar una falla en su funcionamiento o si ha sido dañado de cualquier manera. Devuelva el aparato al centro de servicio autorizado más cercano para que lo revisen, reparen o ajusten.
- Pueden producirse quemaduras si se retira la tapa de la cafetera durante el ciclo de preparación.
- Tenga cuidado con el aparato después de la preparación en caso de calor residual después de su uso.
- Este aparato no está destinado a ser utilizado por personas (incluidos los niños) con capacidades físicas, sensoriales o mentales reducidas, o con falta de experiencia y conocimientos, a menos que hayan recibido supervisión o instrucciones sobre el uso del aparato por parte de una persona responsable de su seguridad.
- Los niños deben ser supervisados para asegurar que no jueguen con el aparato.
- Si el cable de suministro eléctrico está dañado, debe ser reemplazado por el fabricante, su agente de servicio o personas igualmente calificadas para evitar un peligro.

¡GUARDE ESTAS INSTRUCCIONES!

CABLES ALARGADORES

Se proporciona un cable de suministro eléctrico corto para reducir el riesgo de enredos y tropiezos. Los cables de corriente extraíbles más largos o los alargadores se pueden utilizar siempre que se proceda con cuidado. Si se utiliza un cable de suministro eléctrico extraíble largo o un alargador:

- Las especificaciones eléctricas del cable alargador debe ser la adecuada para la potencia eléctrica del aparato.
- El cable más largo debe colocarse de manera que no caiga sobre la encimera o la mesa; de lo contrario, se pueden ocasionar tropiezos, enredos o tirones, especialmente si hay niños presentes.

ENCHUFE POLARIZADO

Este aparato tiene un enchufe polarizado, lo que significa que una clavija es más ancha que la otra. **Para reducir el riesgo de descarga eléctrica, este enchufe está diseñado para encajar en un tomacorriente polarizado solo en un sentido.** Si el enchufe no encaja completamente en el tomacorriente, invierta el enchufe. Si el enchufe sigue sin encajar, póngase en contacto con un electricista calificado. No intente modificar el enchufe.

Garantía limitada

Garantía limitada de 1 año a partir de la fecha de compra original.

Esta garantía es válida solamente en los Estados Unidos. Para la garantía fuera de los Estados Unidos, póngase en contacto con la tienda minorista donde compró el producto.

1. Esta garantía se extiende únicamente al comprador minorista original o al destinatario del regalo. Conserve el recibo de compra original, ya que se requiere una prueba de compra para hacer un reclamo de garantía.
2. Los defectos que se produzcan debido a una conexión incorrecta, una manipulación inadecuada o intentos de reparación por parte de personas no autorizadas no están cubiertos por la garantía. Lo mismo aplica para el incumplimiento del uso de consumibles (por ejemplo, productos de limpieza y descalcificación) que no corresponden con las especificaciones originales.
3. Este aparato fue diseñado y construido solo para uso doméstico. No es apto para otros usos.
4. Los daños que no sean responsabilidad del fabricante no están cubiertos por la garantía. Esto es válido especialmente para los reclamos derivados de un uso inadecuado (por ejemplo, funcionamiento con corriente insuficiente o voltaje inadecuado).
5. La garantía queda anulada si las reparaciones son realizadas por terceros no autorizados por el fabricante y/o si se utilizan piezas de repuesto que no sean las originales.

Para realizar un reclamo de garantía, no devuelva este aparato a la tienda. Envíe un correo electrónico a Support@BonavitaBrand.co o llame al +1-888-856-1789.

Características del producto

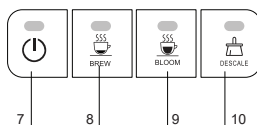
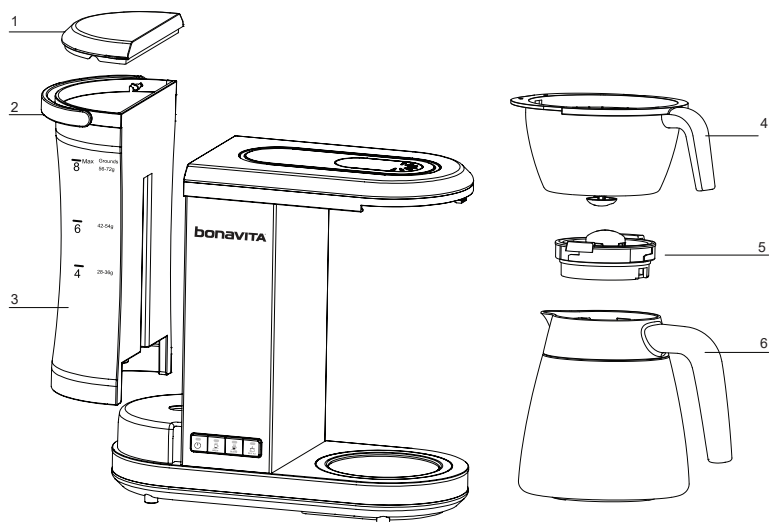

1. Tapa del depósito de agua
2. Asa del depósito de agua
3. Depósito de agua con indicador de nivel
4. Canasta del filtro
5. Tapa de la jarra térmica
6. Jarra térmica de acero inoxidable
7. Botón POWER (encendido y apagado)
8. Botón BREW (Preparación)
9. Botón BLOOM (Pre-infusión)
10. Botón DESCALE (Descalcificación)

DATOS TÉCNICOS

Tensión nominal: CA 120 V, 60 Hz

Corriente nominal: 12,5 A

Potencia nominal de entrada: 1500 W

Configuración de la cafetera

ANTES DE USAR POR PRIMERA VEZ

1. Retire los materiales de embalaje, las etiquetas y los adhesivos de la cafetera.
2. Prepare la cafetera para su uso llenando el depósito de agua con agua potable y fría hasta la línea **MAX FILL** (llenado máximo). Inserte la canasta del filtro hasta que encaje en su lugar. Coloque la tapa en la jarra de acero inoxidable de forma segura y coloque la jarra debajo de la canasta del filtro. Asegúrese de que la protuberancia de la tapa de la jarra active el mecanismo de "pausa y servicio" debajo de la canasta del filtro. Encienda la cafetera y deje que el agua circule para limpiar el sistema.
3. Deje enfriar la cafetera durante 5 minutos antes de repetir el paso 2. Es muy importante hacer circular solo agua a través de la cafetera al menos 2 veces antes de preparar el café.

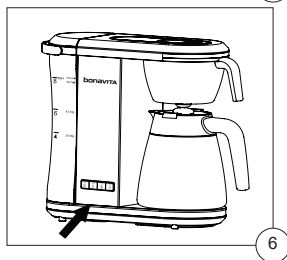
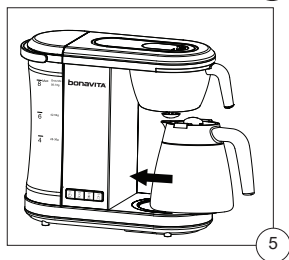
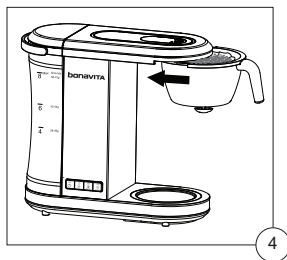
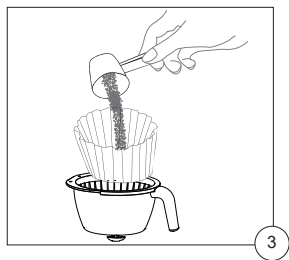
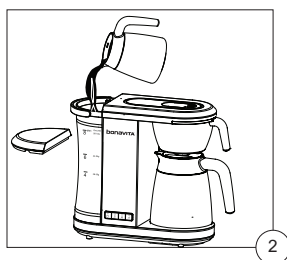
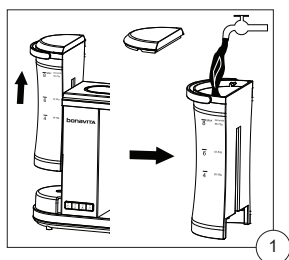

Instrucciones de preparación

1. Retire la jarra y deslice la canasta del filtro hacia el exterior de la cafetera.
2. Agarre el asa del depósito de agua y retire el depósito verticalmente de la cafetera para llenarlo con agua fría (Fig. 2). No llene por encima de la línea **MAX FILL**, no prepare menos de 4 tazas de café.
3. Coloque un filtro tipo canasta en la canasta del filtro. Recomendamos un filtro de canasta con una dimensión de base de 3 ¼ pulgadas (8,2 cm). Coloque el café molido en el filtro. Recomendamos dos cucharadas rasas de café molido por taza, variando la cantidad según su gusto (Fig. 3). Esto equivale a aproximadamente 7 a 9 gramos de café por taza.

Nota: Para comprar filtros de alta calidad específicamente diseñado para este producto, por favor contáctese con nuestro servicio de atención al cliente al +1-888-856-1789 o envíenos un correo electrónico a Support@bonavitabrand.co.

4. Deslice la canasta del filtro de vuelta al interior del soporte hasta que encaje correctamente en su lugar. (Fig. 4).
5. Coloque la jarra con la tapa debajo de la canasta del filtro. (Fig. 5).
6. Presione el botón **POWER** para encender la cafetera. El botón **POWER** se iluminará (Fig. 6).
7. Presione el botón **BREW**. El botón se iluminará.

Nota: Si desea realizar una preinfusión o está utilizando café recién tostado, utilice la función **BLOOM**. Presione el botón **BLOOM**, este se iluminará y comenzará la preinfusión.

8. Cuando el ciclo de preparación termine, se escuchará un pitido. Retire la jarra llena de café de la cafetera. Para desechar el filtro y los restos de café usados, se recomienda verterlos en el cubo de la basura directamente desde la canasta del filtro. Después de desechar el filtro y los restos de café usados, enjuague la canasta del filtro y déjela secar.
9. Esta cafetera ha sido diseñada para apagarse cuando el ciclo de preparación haya terminado. La cafetera puede apagarse manualmente en cualquier momento utilizando el botón **POWER**.

Consejos para preparar una mejor taza

Las cafeteras Bonavita están diseñadas por expertos para eliminar las dudas a la hora de preparar una taza de café perfecta. Ofrecen resultados excepcionales y consistentes con cada uso. Nuestras cafeteras son fáciles de usar y producen un café excepcional con solo presionar un botón.

Estos son algunos consejos para ayudarle a preparar un mejor café con su nueva cafetera Bonavita:

CALIDAD, FRESCURA Y MOLIENDA DEL CAFÉ

La calidad del café tostado que utilice tiene un gran impacto en el sabor del café preparado. Se recomienda encarecidamente utilizar granos de café recién tostados y molerlos justo antes de prepararlos. También recomendamos utilizar café tostado en los últimos 14 días para obtener un sabor óptimo. Además, le recomendamos que utilice un recipiente hermético o una bolsa sellada para ayudar a prolongar la vida útil de sus granos de café.

Una vez que los granos de café han sido molidos, pierden el sabor muy rápidamente. Le recomendamos encarecidamente que muele los granos de café inmediatamente antes de preparar el café, siempre que sea posible. Para las cafeteras de fondo plano, Bonavita sugiere utilizar café molido de consistencia media (similar a la arena).

Tamaño de la molienda del café



Grueso



Grueso medio



Medio



Medio fino



Fino

Ideal para las
cafeteras Bonavita

PROPORCIÓN DE CAFÉ Y AGUA

Si se aplica la misma proporción de agua al café molido cada vez que se prepara, se obtendrá una taza de café más consistente. La mejor manera de mantener la consistencia es utilizando una balanza para pesar el café, pero entendemos que no siempre es posible. También recomendamos preparar tandas de 6 u 8 tazas de café. En el caso de las cafeteras Bonavita, 1 taza equivale a 5 onzas (141,7 g).

Utilice las pautas que se indican a continuación como referencia, utilizando las herramientas que tenga a su disposición:

Tamaño de la tanda	Volumen de agua	Peso del café	Cucharadas de café (molido)
Tanda de 6 tazas	1000ml	55 gramos	12 cucharadas
Tanda de 8 tazas	1300ml	65 gramos	16 cucharadas

El tiempo de preparación es de aproximadamente 6 minutos para 8 tazas de café. Esto permite que el agua fluya correctamente y que el café molido se extraiga de manera uniforme.

AGUA Y TEMPERATURA EN LA PREPARACIÓN DEL CAFÉ

Recomendamos encarecidamente utilizar solo agua fresca y filtrada en su cafetera Bonavita siempre que sea posible. Una taza de café promedio está compuesta por más del 98% de agua, por lo que el tipo de agua con la que se prepare afectará en gran medida su sabor.

Además, la calidad del agua del grifo y su contenido en minerales varía según el país y la región. Utilizar agua filtrada ayudará a minimizar la acumulación de cal mineral en su cafetera, lo que prolongará su vida útil y ayudará a que funcione de la mejor manera posible.

La temperatura estándar del agua en la industria del café es de 90 °C a 96 °C (194 °F a 205 °F). Las cafeteras Bonavita están diseñadas para calentar el agua a este rango de temperatura.

Limpieza y mantenimiento

Para garantizar un desempeño consistente, este manual contiene pautas prácticas de mantenimiento que prolongarán la vida útil de su cafetera Bonavita. Esta cafetera no contiene piezas que puedan ser reparadas. Para el mantenimiento, póngase en contacto con los expertos al correo electrónico **support@Bonavitabrand.co** o **+1-888-856-1789 (EE. UU.)**.

Además de mantener la cafetera limpia y de descalcificarla cada 3 o 4 semanas, 100 ciclos de preparación, o si no se usa durante 30 días o más, no se requiere ningún otro tipo de mantenimiento por parte del usuario.

Este aparato no contiene piezas internas que puedan ser reparadas por el usuario. Deje el mantenimiento y las reparaciones en manos de personal calificado.

Utilice un paño suave y húmedo y un detergente suave para la limpieza de la jarra y su carcasa. Después de realizar la limpieza, asegúrese de enjuagar bien la jarra. La canasta del filtro y la jarra también pueden limpiarse en la rejilla superior del lavavajillas.

Se debe utilizar un producto de limpieza para cafeteras periódicamente para eliminar los aceites residuales del café. Un producto de limpieza para cafeteras no es lo mismo que un producto descalcificador.

Siga todas las instrucciones y pautas incluidas con la compra de su cafetera Bonavita.

LIMPIEZA DEL CABEZAL

Nota: Desenchufe siempre la cafetera antes de limpiarla.

1. Sujete el cabezal y gire con cuidado en el sentido de las agujas del reloj para desbloquearlo.
2. Limpie suavemente con un paño suave y húmedo.
3. Gire y bloquee el cabezal en su lugar.

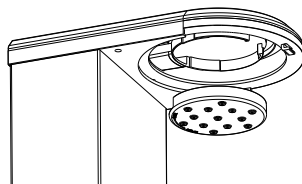
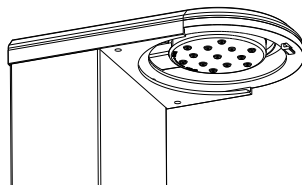

DESCALCIFICACIÓN

En zonas con agua dura, la cal mineral puede acumularse con el tiempo en la cafetera. La acumulación de contenido mineral hará que se prolongue el tiempo de preparación del café y posiblemente dañe los componentes esenciales de la cafetera.

Bonavita recomienda descalcificar su cafetera cada 100 ciclos de preparación o cuando el botón **DESCALE** esté iluminado. Si su cafetera hace un ruido inusualmente fuerte, la temperatura de preparación está fuera del rango de 90 °C a 96 °C (194 °F a 205 °F), o se retrasa el tiempo de preparación, es posible que necesite descalcificar con mayor frecuencia.

Se debe utilizar periódicamente un producto de limpieza profesional para cafeteras para la descalcificación.

NOTA: El vinagre puede no descalcificar eficazmente su cafetera y puede ser difícil de enjuagar por completo. El vinagre también puede dejar un rastro que puede afectar al sabor de su café.

PARA DESCALCIFICAR

1. Siga todas las instrucciones de su producto para descalcificación de cafeteras.
2. Repita las instrucciones de preparación 1 a 6 (página 10) para llenar la cafetera con agua.
3. Presione el botón **DESCALE**, este se iluminará y comenzará el ciclo de limpieza.
4. Repita las instrucciones de preparación 1 a 6 (página 10) para enjuagar la cafetera dos veces más.

NOTA: El proceso de descalcificación tardará aproximadamente 45 minutos en completarse. Para cancelar el ciclo de limpieza en cualquier momento, presione de nuevo el botón DESCALCIFICAR.

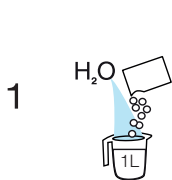

Siga las instrucciones del descalcificador de cafeteras.



Vierta en el depósito de agua Bonavita.



Presione los botones POWER y DESCALCIFICAR.



Enjuague dos veces con agua fresca y fría.

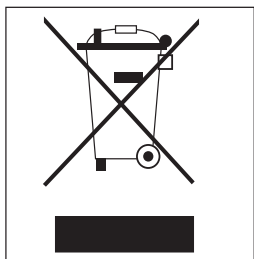

DESECHADO CORRECTO DE ESTE PRODUCTO

Esta etiqueta indica que este producto no debe desecharse con otros residuos domésticos dentro de la Unión Europea. Para evitar posibles daños al medio ambiente o a la salud humana por el desecho no controlado de residuos, recicle el aparato de forma responsable para promover la reutilización sostenible de los recursos materiales. Para devolver su aparato usado, utilice los sistemas de devolución y recolección o póngase en contacto con la tienda minorista donde compró el producto. Ellos pueden llevarse este producto para reciclarlo de forma segura para el medio ambiente.

Solución de problemas de la cafetera

PROBLEMA	SOLUCIÓN
La cafetera se detiene a mitad de ciclo	Descalcifique su cafetera
La preparación tarda más de lo habitual	Descalcifique su cafetera
Residuos en el café	Utilice un filtro más alto para mantener el café mo-lido dentro de la canasta del filtro, también intente utilizar un tipo de café molido más grueso ya que un molido fino puede hacer que el agua y los restos de café desborden.
Pérdida de agua del fondo de la cafetera	Visite Bonavitabrand.co/Warranty y complete nuestro formulario de reclamo de garantía.
El agua no fluye hacia el filtro o la jarra	Visite Bonavitabrand.co/Warranty y complete nuestro formulario de reclamo de garantía.

Para consultar otros consejos y respuestas a las preguntas más frecuentes, visite [Bonavitabrand.co/Brewer-FAQ](https://www.bonavitabrand.co/Brewer-FAQ)

bonavita™

THE ENTHUSIAST

