



www.delonghi.com



Instructions for use. Keep these instructions
Mode d'emploi. Conservez cette notice
Instrucciones para el uso. Repase y guarde
estas instrucciones. Lea cuidadosamente este
instructivo antes de usar su aparato

**FULLY AUTOMATIC COFFEE CENTER
MACHINE À CAFÈ AUTOMATIQUE
CAFETERA SUPERAUTOMATICA
ECAM23210B/SB**



Register this product on-line and receive a free trial
issue of Cook's Illustrated.
Visit www.delonghiregistration.com.
Visit www.delonghiousa.com for a list of service centers
near you. (U.S. and Canada Only)

Registre este producto en línea y reciba un ejemplar
gratis de Cook's Illustrated. Visite www.delonghiregistration.com. Visite www.delonghiousa.com para ver la
lista de centros de servicios cercanos a usted. (Solamente
en los Estados Unidos y Canada)

Enregistrez ce produit en ligne et recevez un
numéro gratuit de Cook's Illustrated. Visitez www.delonghiregistration.com. Visitez www.delonghiousa.com
pour y voir une liste des centres de réparation proches de
chez vous. (É.-U. et Canada uniquement)

Electronic Characteristics: Caractéristiques électriques: Características electricas: Caratteristiche elettriche:
120 V ~60Hz 1 350W

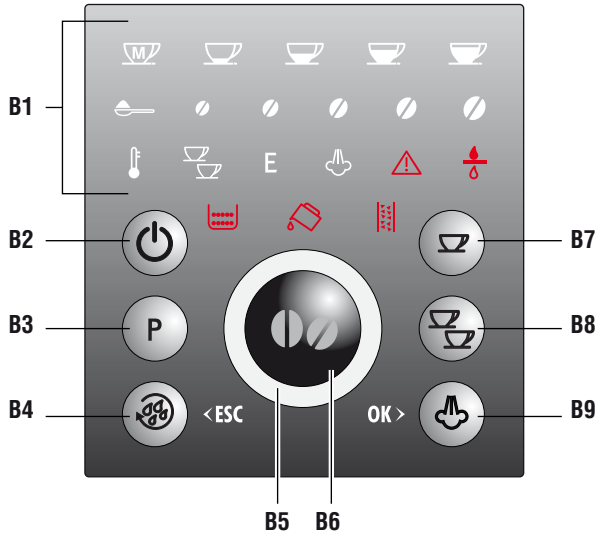
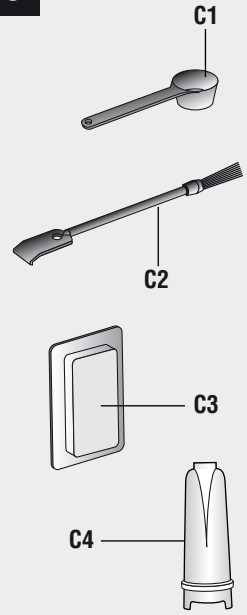
B**C**

A

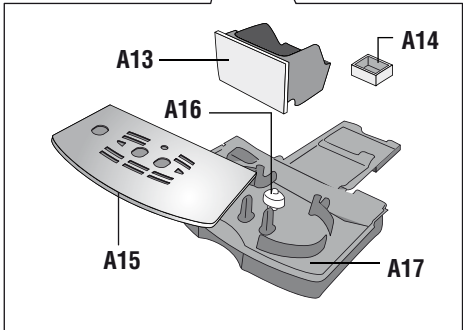
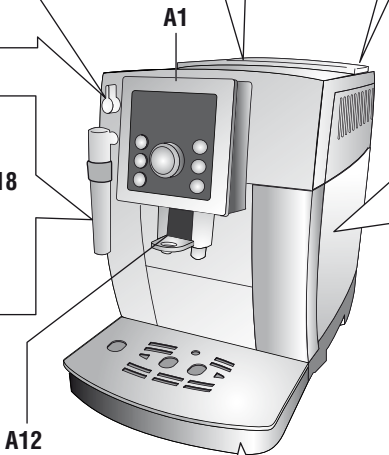
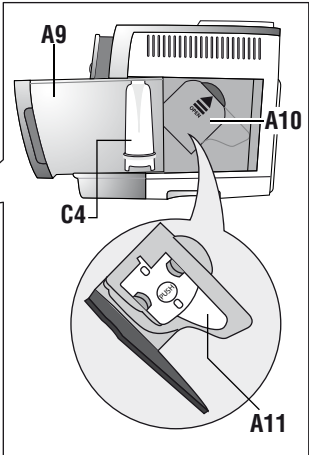
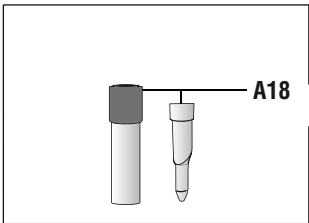
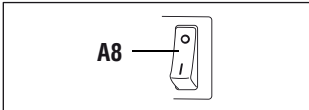
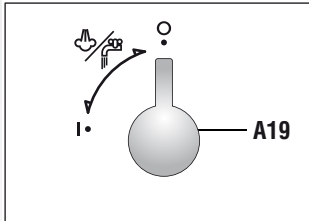
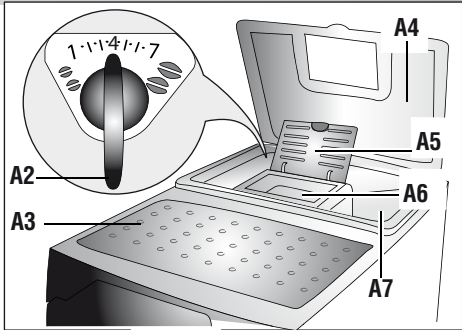

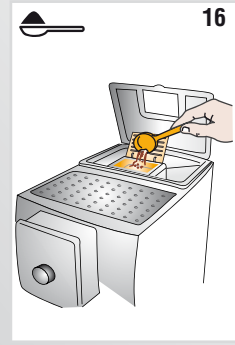
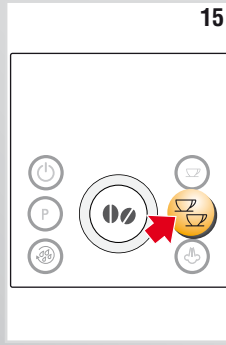
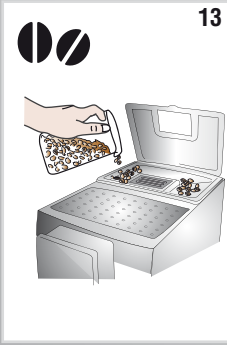
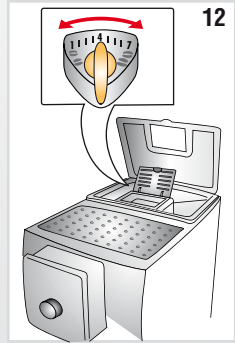
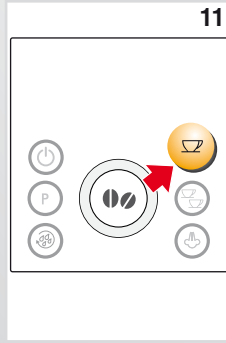
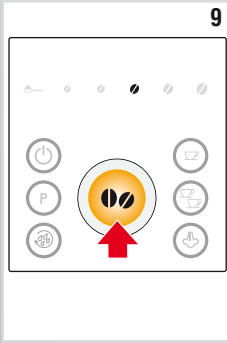
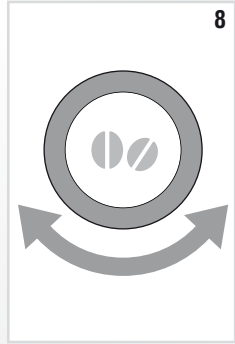
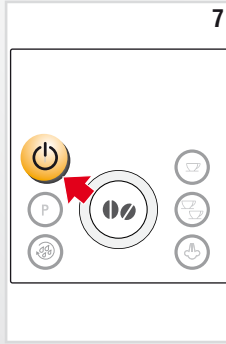
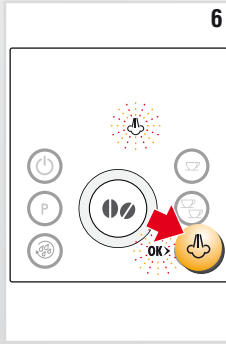
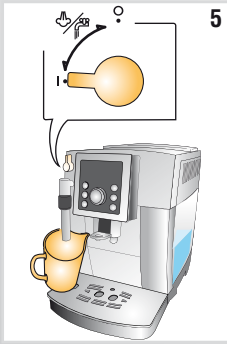
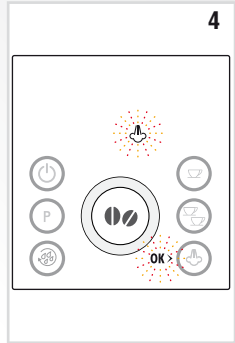
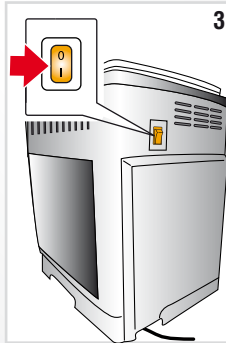
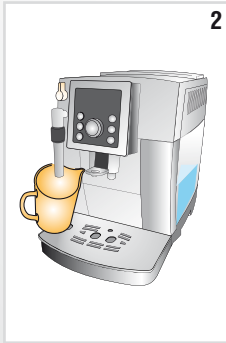
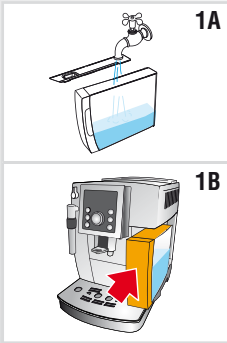

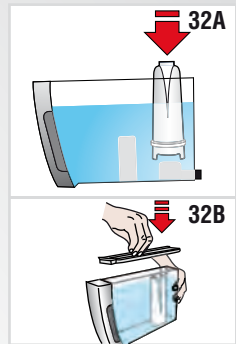
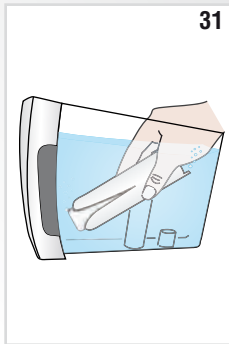
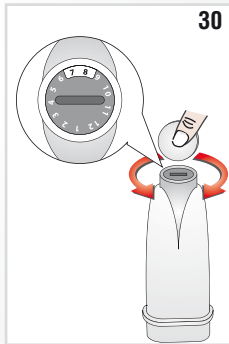
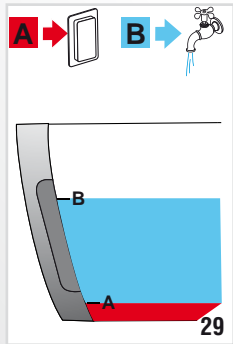
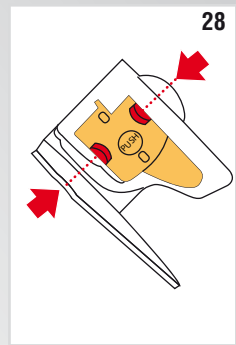
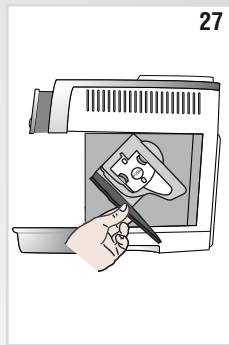
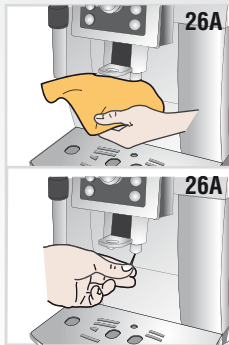
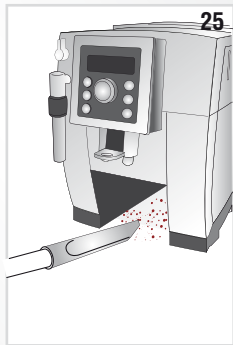
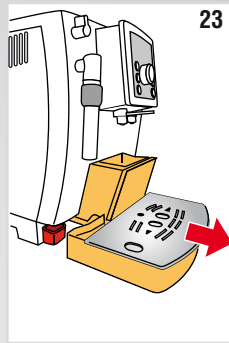
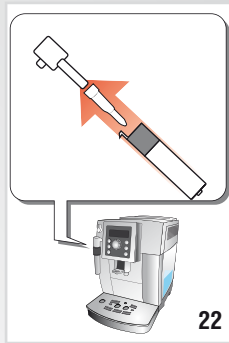
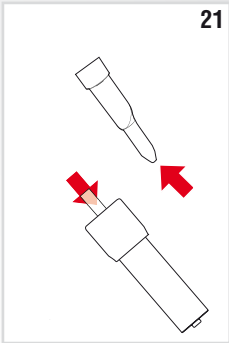
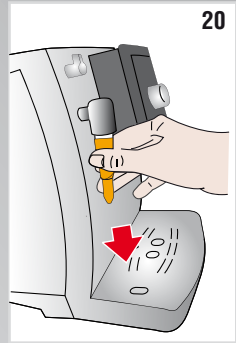
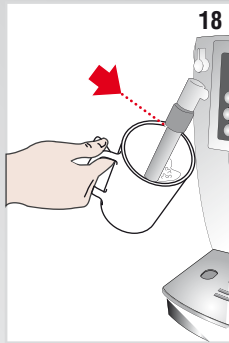
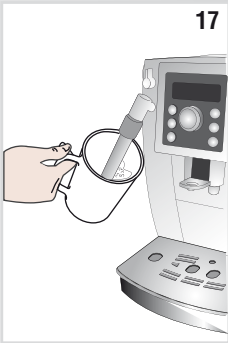

CONTENTS

IMPORTANT SAFEGUARDS	7
SAVE THESE INSTRUCTIONS	7
SHORT CORD INSTRUCTIONS	7
INTRODUCTION	8
Letters in brackets	8
Troubleshooting and repairs	8
Description of the appliance	8
Description of the control panel	8
Description of the accessories	9
Description of lights	9
PRELIMINARY CHECKS	9
Checking the appliance	9
Connecting the appliance	9
Using the appliance for the first time	9
TURNING THE APPLIANCE ON	10
TURNING THE APPLIANCE OFF	10
MENU SETTINGS	10
Descale	10
Auto-off	11
Setting the temperature	11
Energy Saving	11
Setting water hardness	11
Install filter	11
Replacing the filter	11
Default values (reset)	11
Statistics function	11
MAKING COFFEE	12
Selecting the coffee taste	12
Selecting the quantity of coffee in the cup	12
Customizing the “my coffee” quantity	12
Adjusting the coffee mill	12
Tips for a hotter coffee	13
Making coffee using coffee beans	13
Making coffee using pre-ground coffee	13
MAKING CAPUCCINO	13
Cleaning the cappuccino maker after use.	14
HEATING WATER	14
CLEANING	14
Cleaning the coffee maker	14
Cleaning the coffee grounds container	15
Cleaning the drip tray and condensate tray	15
Cleaning the inside of the coffee maker	15
Cleaning the water tank	15
Cleaning the coffee spouts	15
Cleaning the pre-ground coffee funnel	15
Cleaning the infuser	15
DESCALE	16
SETTING WATER HARDNESS	17
Measuring water hardness	17
Set water hardness	17
WATER SOFTENER FILTER	17
Installing the filter	17
Replacing the filter	18
Removing the filter	18
TECHNICAL SPECIFICATION	18
EXPLANATION OF LIGHTS	19
TROUBLESHOOTING	21
LIMITED WARRANTY	22

IMPORTANT SAFEGUARDS

When using electrical appliances, basic safety precautions should always be followed, including the following.

- Read all instructions carefully.
- Make sure the voltage of your electrical system corresponds to the voltage shown on the bottom of the machine.
- Do not touch hot surfaces. Use handles or knobs.
- To protect against fire, electrical shock and personal injury, do not immerse cord, plug or appliance in water or other liquid.
- Keep the appliance out of the reach of children and do not leave appliance unattended while in operation.
- Unplug from the outlet when not in use and before cleaning.
- Do not operate with a damaged cord or plug, or after the appliance malfunctions, or has been damaged in any manner. Return the appliance to the nearest authorized service facility for examination, repair or adjustment.
- The use of accessory attachments not recommended by the manufacturer may result in fire, electrical shock, or personal injury.
- Do not use outdoors.
- Make sure the power cord does not hang over the edge of the table or counter-top to avoid getting accidentally caught or entangled.
- Do not place the appliance or its electrical parts on or near electric stoves, cooking surfaces, or gas burners.
- Plug cord into the wall outlet. To disconnect, first turn machine “off”, then remove plug from wall outlet.
- Do not use the appliance for other than the intended use. This appliance is to be utilized for domestic use only. The manufacturer declines all responsibility for any damage caused by improper, incorrect, or irresponsible use.

WARNING: To reduce the risk of fire or electric shock, do not remove the cover or the exterior of the unit. Don't attempt to repair or modify the machine, doing so will void the warranty. Repair should be done by authorized service personnel only!

SAVE THESE INSTRUCTIONS

THIS APPLIANCE IS FOR HOUSEHOLD USE ONLY

SHORT CORD INSTRUCTIONS

A short power cord is provided to reduce risks resulting from becoming entangled in or tripping over a longer cord.

- Longer, detachable power supply cords or extension cords are available and may be used if care is exercised in their use.
- If an extension cord is used, the marked electrical rating should be at least as great as the electrical rating of the appliance. If the appliance is provided with 3- wire, grounding type cord, the extension should be a GROUNDING TYPE 3 - WIRE CORD. The longer cord should be arranged so that it will not drape over the counter-top or table top where it can be pulled on by children or tripped over.
- Your product is equipped with a polarized alternating current line plug (a plug having one blade wider than the other). This plug will fit into the power outlet only one way. This is a safety feature. If you are unable to insert the plug fully into the outlet, try reversing the plug. If the plug should still fail to fit, contact your electrician to replace your obsolete outlet. Do not defeat the safety purpose of the polarized plug.

INTRODUCTION

Thank you for choosing the ECAM 23.210 automatic coffee and cappuccino maker.

We hope you enjoy using your new appliance.

Take a few minutes to read these instructions.

This will avoid all risks and damage to the machine.

Symbols used in these instructions

Important warnings are identified by these symbols. These warnings must absolutely be respected.



Danger!

Failure to observe the warning could result in possibly life threatening injury from electric shock.



Important!

Failure to observe the warning could result in injury or damage to the appliance.



Danger of burns!

Failure to observe the warning could result in scalds or burns.



Please note:

This symbol identifies important advice or information for the user.

Letters in brackets

The letters in brackets refer to the legend in the Description of the Appliance on page 3.

Troubleshooting and repairs

In the event of problems, first try and resolve them following the information given in the section "Explanation of lights" on page 19 and "Troubleshooting" on page 21.

If this does not resolve the problem or you require further information, you should consult Customer Services by calling the number given on the annexed "Customer Service" sheet.

If your country is not among those listed on the sheet, call the number given in the guarantee.

If repairs are required, contact De'Longhi Customer Services only.

The addresses are given in the guarantee certificate provided with the appliance.

DESCRIPTION

Description of the appliance

(page 3 - **A**)

- A1. Control panel
- A2. Grinding adjustment knob
- A3. Cup shelf
- A4. Beans container lid
- A5. Pre-ground coffee funnel lid
- A6. Pre-ground coffee funnel
- A7. Beans container
- A8. Main switch
- A9. Water tank
- A10. Infuser door
- A11. Infuser
- A12. Coffee spout (adjustable height)
- A13. Coffee grounds container
- A14. Condensate tray
- A15. Cup tray
- A16. Drip tray water level indicator
- A17. Drip tray
- A18. Cappuccino maker
- A19. Steam/hot water knob

Description of the control panel

(page 2 - **B**)

A number of buttons on the panel have a double function. This is indicated in brackets in the description.









- B1. Lights
- B2. button: turns the appliance on and off.
- B3. **P** button to access the menu
- B4. button: to perform a rinse cycle.
(When in the settings MENU, it acts as the "ESC" button to exit from the selected function and go back to the main menu).
- B5. Selection knob: turn to select the required quantity of coffee. (When in the settings MENU, turn to select the required function).
- B6. coffee strength button: to select the coffee taste
- B7. button: to make 1 cup of coffee with the settings displayed
- B8. button: to make 2 cups of coffee with the settings displayed
- B9. button: to deliver steam to make hot drinks with milk.
(When you access the MENU: Press "OK" button to confirm the selection made)

Description of the accessories

(page 2 - )

- C1. Measure
- C2. Cleaning brush
- C3. Descaler bottle
- C4. Water softener filter (certain models only)

Description of lights

-  Light flashing: the machine is heating up or a rinse cycle is underway.
-  The appliance is delivering two cups of coffee.
- E** “Energy Saving” mode is active.
-  Light on steadily: the “steam” function has been selected;
Light flashing: you must turn the steam knob.
-  An alarm is displayed on the control panel (see the section: “Explanation of lights”).
-  Light flashing: the water softener filter must be replaced.
-  Light on steadily: the grounds container is missing and must be inserted in the appliance;
Light flashing: the grounds container is full and must be emptied.
-  Light on steadily: the water tank is missing;
Light flashing: there is not enough water in the tank.
-  Light flashing: the appliance must be descaled (see the section “Descaling”).
- <ESC** Indicates the button to press to exit the programming menu or selected function.
- OK >** Indicates the button to press to confirm the function selected in the programming menu.

PRELIMINARY CHECKS

Checking the appliance

After removing the packaging, make sure the product is complete and undamaged and that all accessories are present.

Do not use the appliance if it is visibly damaged. Contact De’Longhi Customer Services.

Installing the appliance

 *Important!*

When installing the appliance, respect the following safety warnings:

- The appliance gives off heat.
After positioning the appliance on the worktop, leave a space of at least 1,18 in/ 3 cm between the surfaces of the appliance and the side and rear walls and at least 5,9 in/ 15 cm above the coffee maker.
- Water penetrating the coffee maker could cause damage.
Do not place the appliance near taps or sinks.
- The appliance could be damaged if the water it contains freezes.
Do not install the appliance in a room where the temperature could drop below freezing point.
- Arrange the power cable in such a way that it cannot be damaged by sharp edges or contact with hot surfaces (e.g. electric hot plates).

Connecting the appliance

 *Important!*

Check that the mains power supply voltage corresponds to the value indicated on the rating plate on the bottom of the appliance.

If the power socket does not match the plug on the appliance, have the socket replaced with a suitable type by a qualified professional.



Using the appliance for the first time

 *Please note!*

- Coffee has been used to factory test the appliance and it is therefore completely normal for there to be traces of coffee in the mill. The machine is, however, guaranteed to be new.

- You should customize water hardness as soon as possible following the instructions in the section “Setting water hardness” on page 17.

Follow the instructions:

1. Remove the water tank, fill to the MAX line with fresh water (fig. 1A) then put back in the appliance (fig. 1B).
2. Place a container with a minimum capacity of 3.4oz (100ml) under the cappuccino maker (fig. 2).
3. Plug the appliance into the mains socket and place the main switch on the back of the appliance in the I position (fig. 3).
4. The  light flashes on the control panel (fig. 4).
5. Turn the steam knob to the “I” position (fig. 5) and press the  button to confirm (fig. 6). The appliance delivers water from the cappuccino maker then goes off.
6. Turn the steam knob to the “0” position. The coffee maker is now ready for normal use.

 *Please note!*

- When using the appliance for the first time, you need to make 4-5 cups of coffee or 4-5 cappuccinos before the appliance starts to give satisfactory results.
- To enjoy your coffee even more and improve the performance of your appliance, we recommend installing a water softener filter as described in the section “WATER SOFTENER FILTER”.

If your model is not provided with a filter, you can request one from De’Longhi Customer Services.

TURNING THE APPLIANCE ON

 *Please note!*

Before turning the appliance on, make sure the main switch on the back of the appliance is in the I position (fig. 3).



Each time the appliance is turned on, it performs an automatic preheat and rinse cycle which cannot be interrupted.

The appliance is ready for use only after completion of this cycle.

 *Danger of burns!*

During rinsing, a little hot water comes out of the coffee spouts and is collected in the drip tray underneath.

Avoid contact with splashes of water.

- To turn the appliance on, press the  button (fig. 7). The  light flashes while the appliance is heating up and performing an automatic rinse cycle. By circulating hot water, the appliance heats both the boiler and the internal circuits.

The appliance is at temperature when the  light goes off and the lights corresponding to the selected coffee taste and quantity come on.

TURNING THE APPLIANCE OFF

Each time the appliance is turned off, it performs an automatic rinse cycle which cannot be interrupted.

 *Danger of burns!*

During rinsing, a little hot water flows from the coffee spouts. Avoid contact with splashes of water.

To turn the appliance off, press the  button (fig. 7). The appliance performs a rinse cycle, then goes off.

 *Please note!*

If the appliance is not used for an extended period, place the main switch in the 0 position (fig. 3).

 *Important!*

To avoid damaging the appliance, never place the main switch (fig. 3) in the 0 position while the appliance is on.

MENU SETTINGS

When you access the programming menu by pressing the **P** button, the following menu settings are available: Descale, Auto-off, Set temperature, Energy Saving, Water hardness, Install filter, Replace filter, Default values, Statistics.

Descale



For instructions on descaling, see page 16.

Auto-off

Please note

The appliance is set to turn off automatically if not used for 2 hours.

The time can be changed so that the appliance switches off after 15 or 30 minutes, or after 1, 2 or 3 hours.

1. Press the **P** button to enter the menu;
2. Turn the selection knob (fig. 8) until the  light comes on;
3. Press the  button to select the function;
4. Turn the selection knob until the lights corresponding to the number of hours before the appliance goes off automatically come on:

15 minutes     

30 minutes     

1 hour     



2 hours     

3 hours     

5. Press the  button to confirm;
 6. Press the  button to exit the menu.
- Auto-off is programmed.

Setting the temperature

To modify the temperature (low, medium, high) of the water used to make the coffee, proceed as follows:

1. Press the **P** button to enter the menu;
2. Turn the selection knob until the  light comes on;
3. Press the  button;
4. Turn the selection knob until the lights corresponding to the required temperature come on:

LOW     

MEDIUM     





HIGH     

5. Press the  button to confirm;
6. Press the  button to exit the menu.

Energy Saving

Use this function to enable or disable energy saving mode. When activated, it reduces energy consumption while the machine is on in compliance with current European regulations.

1. Press the **P** button to enter the menu;
2. Turn the selection knob until the light **E** comes on.

3. Press the  button. The **OK** light flashes.
 4. Press the  button to activate, or  to deactivate, the energy saving mode;
 5. Press the  button to exit the menu.
- When the function is active, the **E** light remains on.

Please note!

A few seconds may elapse between energy saving mode and delivery of the first coffee as the appliance must heat up again.

Setting water hardness

For instructions on setting water hardness, see page 17.

Install filter





For instructions on how to install the filter, see the section “Installing the filter” on page 17.

Replacing the filter

For instructions on how to replace the filter, see the section “Water softener filter” on page 17.





Default values (reset)

This resets all menu settings and programmed quantities back to the default values.

1. Press the **P** button to enter the menu;
2. Turn the selection knob until the   lights come on;
3. Press the  button. The **OK** light flashes;
5. Press the  button to confirm and exit.

Statistics function

This displays statistics relating to the machine. To display, proceed as follows:

1. Press the **P** button to enter the menu;
 2. Turn the selection knob until the  light comes on;
 3. Press the  button;
 4. When the selection knob is turned and the corresponding light flashes, the following information is displayed:
-  how many coffees have been made;
 -  how many times the machine has been descaled;
 -  the total number of litres of water delivered;

- $\frac{1}{8}$ how many times the water softener filter has been replaced.
5. The quantities are indicated by the flashing beans as follows:



Example: you want to know how many coffees have been made. Enter the menu and select the light. Count the flashes of the beans - 137 coffees have been made.



6. Press the button twice to exit the menu.

MAKING COFFEE

Selecting the coffee taste

The appliance is set by default to make coffee with a standard taste.

You can also choose one of these tastes:



To change the taste, press the button (fig. 9) repeatedly until the required taste appears.

Selecting the quantity of coffee in the cup

The appliance is set by default to make a standard quantity of coffee.

To select the quantity of coffee, turn the selection knob (fig. 8) until the light corresponding to the required quantity of coffee comes on:

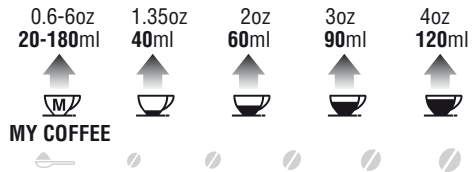

Customizing the “my coffee” quantity

The appliance is set by default to automatically deliver 1oz/ 30ml of “my coffee”.

To modify the quantity, proceed as follows:

1. Place a cup under the coffee spouts (fig. 10).
2. Turn the selection knob (fig. 8) until the light comes on.
3. Press the 1 cup button (fig. 11) until the light starts flashing and the appliance starts delivering coffee, then release the button.
4. As soon as the coffee in the cup reaches the required level, press the 1 cup button (fig. 11) again.

The quantity of coffee in the cup has now been programmed.

Adjusting the coffee mill

The coffee mill is preset in the factory to make coffee correctly and should not require adjusting initially. However, if after making the first few coffees you find that the coffee is too thin and not creamy enough or that delivery is too slow (a drop at a time), this can be corrected by adjusting the grinding adjustment knob (fig. 12).

Please note!

The grinding adjustment knob must only be turned when the coffee mill is in operation.

If the coffee is delivered too slowly or not at all, turn one click clockwise towards “7”.

For fuller bodied creamier coffee, turn one click counter-clockwise towards “1” (do not turn more than one click at a time otherwise the coffee could be delivered a drop at a time). These adjustments will only be evident after at least 2 cups of coffee have been delivered.

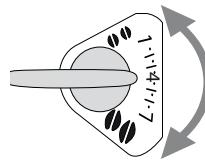

If this adjustment does not obtain the desired result, turn the knob another click.

Tips for a hotter coffee



For a hotter coffee, before delivery you are recommended to:

- rinse the appliance through by pressing the  button. Hot water flows out of the coffee spouts and heats the internal circuit of the machine so that the coffee delivered will be hotter.
- warm the cups with hot water (using the hot water function);
- select the “high” coffee temperature in the menu.

Making coffee using coffee beans





Important!

Do not use caramelized or candied coffee beans as they could stick to the coffee mill and make it unusable.

1. Fill the container with coffee beans (fig. 13).
2. Place under the coffee spouts:
 - 1 cup if you want one coffee (fig. 10);
 - 2 cups if you want 2 coffees.
3. Lower the spouts as near as possible to the cup. This makes a creamier coffee (fig. 14).
4. Press the button corresponding to the number of coffees required (1 cup  or 2 cups , figs. 11 and 15).
5. Preparation begins and the lights corresponding to the taste and quantity of coffee selected are displayed.

Once the coffee has been made, the appliance prepares for use again.

Please note:

- While the coffee maker is making coffee, delivery can be interrupted at any moment by pressing one of the two coffee buttons ( or )
- At the end of delivery, to increase the quantity of coffee in the cup, just press (within 3 seconds) one of the coffee buttons ( or )

Please note:

For hotter coffee, see the section “**Tips for a hotter coffee**”.

Important!

- If the coffee is delivered a drop at a time, too thin and not creamy enough or too cold, read the tips in the “Troubleshooting” section on page 21.
- Lights may be displayed on the control panel during use. Their meaning is given in the section “Explanation of the lights” on page 19.

Making coffee using pre-ground coffee



Important!

- Never add pre-ground coffee when the machine is off or it could spread through the inside of the machine and dirty it. This could damage the appliance.
- Never use more than 1 level measure or it could dirty the inside of the coffee maker or block the funnel.



Please note:

If you use pre-ground coffee, you can only make one cup of coffee at a time.

1. Press the  button repeatedly (fig. 9) until the  symbol appears.
2. Put one level measure of pre-ground coffee into the funnel (fig. 16).
3. Place a cup under the coffee spouts.
4. Press the 1 cup coffee button  (fig. 11).
5. Preparation begins.

MAKING CAPUCCINO

Important! Danger of burns

During preparation, steam is given off. Take care to avoid scalds.



1. When making cappuccino, prepare the coffee in a large cup;
2. Fill a container with about 3.4oz/ 100 grams of milk for each cappuccino to be made. In choosing the size of the container, bear in mind that the milk doubles or triples in volume.

Please note!

For a richer denser froth, use skimmed or partially skimmed milk at refrigerator temper-

perature (about 41°F/5°C).

To avoid milk with poor froth or large bubbles, always clean the cappuccino maker as described in the section “Cleaning the cappuccino maker after use”.

3. Press the  button. The  light flashes.
4. After a few seconds, the  light flashes telling you to turn the steam knob. Immerse the cappuccino maker in the milk container (fig. 17). Take care not to immerse the raised line on the cappuccino maker (shown by the arrow in fig. 18).
5. Turn the steam knob to the I position (fig. 4). Steam is delivered from the cappuccino maker, giving the milk a creamy frothy appearance and making it more voluminous.
6. To obtain a creamier froth, rotate the container with slow upward movements. You should not deliver steam for more than 3 minutes at a time.

 **Important! Danger of burns**

Stop steam delivery before removing the container with the frothed milk to avoid burns caused by splashes of boiling milk.

7. Add the milk froth to the coffee prepared previously. The cappuccino is ready. Sweeten to taste and, if desired, sprinkle the froth with a little cocoa powder.

Cleaning the cappuccino maker after use.

Clean the cappuccino maker each time you use it to avoid the build-up of milk residues or blockages.

 **Important! Danger of burns**

When cleaning the cappuccino maker, a little hot water comes out.

Avoid contact with splashes of water.

1. Discharge a little water for a few seconds by rotating the steam knob to the I position. Then turn the steam knob to the 0 position to stop the flow of hot water.
2. Wait a few minute for the cappuccino maker to cool down. Turn the cappuccino maker outwards and remove it by pulling it downwards (fig. 19).
3. Remove the nozzle downwards (fig. 20).

4. Make sure the two holes shown by the arrow in fig. 21 are not blocked. If necessary, clean with a pin.
5. Wash all parts of the cappuccino maker thoroughly with a sponge and warm water.
6. Replace the nozzle and put the cappuccino maker back on the nozzle (fig. 22), turning it and pushing it upwards until it is attached.

HEATING WATER

 **Important! Danger of burns.**

Never leave the machine unsupervised while delivering hot water. Stop delivery of hot water as described below when the cup is full.

The cappuccino maker becomes hot while water is being delivered and must be held by the handle only. The hot water spout becomes hot while water is being delivered and must be handled by the handle only.

1. Place a container under the cappuccino maker as close as possible to avoid splashes.
2. Turn the steam knob to the I position. Delivery begins.
3. Stop by turning the steam knob to the 0 position.

 **Please note!**

If “Energy Saving” mode is active, you may have to wait a few seconds before the hot water is delivered.

CLEANING

Cleaning the coffee maker

The following parts of the machine must be cleaned regularly:

- coffee grounds container (A13),
- drip tray (A17) and condensate tray (A14),
- water tank (A9),
- coffee spouts (A12),
- pre-ground coffee funnel (A6),
- inside of the machine, accessible after opening the infuser door (A10),
- infuser (A11).

 **Important!**

- Do not use solvents, abrasive detergents or alcohol to clean the coffee maker. With De’Longhi superautomatic coffee makers, you need not use chemical products to

clean the machine.

The descaler recommended by De'Longhi is made from natural and completely biodegradable substances.

- None of the components can be washed in a dishwasher.
- Do not use metal objects to remove encrustations or coffee deposits as they could scratch metal or plastic surfaces.

Cleaning the coffee grounds container

When the  light flashes, the coffee grounds container must be emptied and cleaned.

Unless you clean the grounds container, the light will continue to flash and the appliance cannot be used to make coffee.

To clean (with the machine on):

- Remove the drip tray (fig. 23), empty and clean.
- Empty the grounds container and clean thoroughly to remove all residues left on the bottom.
- Check the condensate tray (red) and empty if necessary.



Important!

When removing the drip tray, the grounds container must be emptied, even if it contains few grounds.

If this is not done, when you make the next coffees, the grounds container may fill up more than expected and clog the machine.

Cleaning the drip tray and condensate tray



Important!

If the drip tray is not emptied regularly, the water could overflow from the edge and seep inside or around the coffee maker.

This could damage the machine, the surface it rests on or the surrounding area.

The drip tray is fitted with a level indicator (red) showing the level of water it contains (fig. 24).

Before the indicator protrudes from the cup tray, the drip tray must be emptied and cleaned.

To remove the drip tray:

1. Remove the drip tray and the grounds container (fig. 23);
2. Empty the drip tray and grounds container and wash them;

3. Check the condensate tray and empty if necessary.
4. Replace the drip tray and grounds container.

Cleaning the inside of the coffee maker



Danger of electric shock!

Before cleaning internal parts, the machine must be turned off (see "Turning off") and unplugged from the mains power supply.

Never immerse the coffee maker in water.

1. Check regularly (about once a week) that the inside of the appliance (accessible after removing the drip tray) is not dirty.
If necessary, remove coffee deposits with the brush and a sponge.
2. Remove the residues with a vacuum cleaner (fig. 25).

Cleaning the water tank

1. Clean the water tank (A9) regularly (about once a month and whenever you replace the water softener filter (if provided) with a damp cloth and a little mild washing up liquid.
2. Remove the filter (if present) and rinse with running water.
3. Replace the filter (if provided), fill the tank with fresh water and replace the tank.

Cleaning the coffee spouts

1. Clean the coffee spouts with a sponge or cloth (fig. 26A).
2. Check the holes in the coffee spout are not blocked.
If necessary, remove coffee deposits with a toothpick (fig. 26B).

Cleaning the pre-ground coffee funnel

Check regularly (about once a month) that the pre-ground coffee funnel is not blocked.

If necessary, remove coffee deposits with the brush supplied.

Cleaning the infuser

The infuser (A11) must be cleaned at least once a month.

⚠ Important!

The infuser may not be extracted when the machine is on.

1. Make sure the machine is correctly turned off (see “Turning the appliance off” on page 10).
2. Remove the water tank.
3. Open the infuser door (fig. 27) on the right side.
4. Press the two red release buttons inwards and at the same time pull the infuser outwards (fig. 28).

⚠ Important!

RINSE WITH WATER ONLY

NO DISHWASHING LIQUID - NO DISHWASHER

Clean the infuser without using dishwashing liquid as it could be damaged.

5. Soak the infuser in water for about 5 minutes, then rinse under the tap.
6. Use the brush to remove any coffee residues left in the infuser housing, visible through the infuser door.
7. After cleaning, replace the infuser by sliding it onto the internal support, then push the PUSH symbol fully in until it clicks into place.

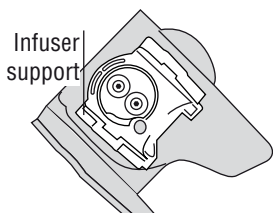

i Please note!

If the infuser is difficult to insert, before insertion, adapt it to the right size by pressing the two levers shown in the figure.

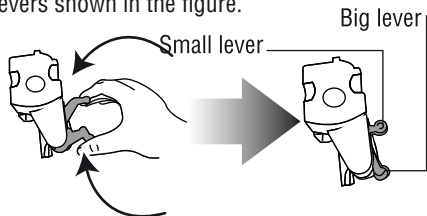

7. Once inserted, make sure the two red buttons have snapped out.
8. Close the infuser door.

9. Replace the water tank.

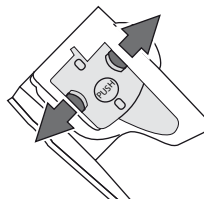

DESCALE

Descal the appliance when the  light on the control panel flashes.

⚠ Important!

Descaler contains acids which may irritate the skin and eyes.



It is vital to respect the manufacturer's safety warnings given on the descaler pack and the warnings relating to the procedure to follow in the event of contact with the skin and eyes.

i Please note!

Use De'Longhi descaler only.

Under no circumstances should you use sulphamic or acetic based descalers. Their use invalidates the guarantee.







Failure to descale the appliance as described also invalidates the guarantee.

1. Turn the machine on.
2. Press the **P** button to enter the menu.
3. Turn the selection knob until the  light is displayed.
4. Select by pressing the  button. The OK light flashes. Press the  button again to confirm.
5. Completely empty the water tank (A9) and remove the water softener filter (if present).
6. Pour the descaler into the tank up to the level A (corresponding to a 3.4oz/ 100ml pack) marked on the back of the tank (fig. 29A), then add water (3.4oz./ 100ml) up to level B (fig. 29B).
7. Place an empty container with a minimum capacity of 50oz/ 1,5l under the cappuccino maker (A19) (fig. 5).

⚠ Important! Danger of burns

Hot water containing acid flows from the cappuccino maker.

Avoid contact with splashes of water.

9. Press the  button to confirm introduction of the solution. The  light flashes telling you to turn the steam knob.
10. Turn the steam knob to the I position
The descaling program starts and the descaler liquid comes out of the cappuccino maker.
The descale program automatically performs a series of rinses and pauses to remove lime-scale deposits from inside the machine.
After about 30 minutes, the water tank is empty. The OK and  lights come on and the  light flashes.
11. Empty the container used to collect the descaler solution and replace it under the cappuccino maker.
12. Remove the water tank, empty, rinse under running water, fill with clean water and replace. The  light goes off.
13. Hot water comes out of the cappuccino maker.
14. When the water tank is completely empty,  is displayed.
15. Turn the knob to the 0 position, insert the filter (if present), fill the water tank and the appliance is ready for use.

SETTING WATER HARDNESS







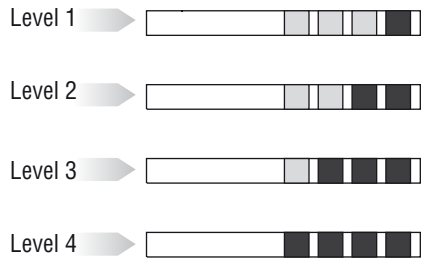

















The  light is displayed after a period of time established according to the water hardness set. The machine is factory set for a hardness value of 4. The machine can also be programmed according to the hardness of the mains water in the various regions so that the machine needs to be descaled less often.

Measuring water hardness

1. Remove the "TOTAL HARDNESS TEST" indicator paper attached to this manual from its pack.
2. Immerse the paper completely in a glass of water for one second.
3. Remove the paper from the water and shake lightly.
After about a minute, 1, 2, 3, or 4 red squares form, depending on the hardness of the water. Each square corresponds to one level.



Set water hardness

1. Press the **P** button to enter the menu.
 2. Turn the selector knob until the  light is selected.
 3. Confirm the selection by pressing the  button.
 4. Turn the selection knob and set the level shown by the indicator paper (see previous paragraph).
LEVEL 1     
 - LEVEL 2     
 - LEVEL 3     
 - LEVEL 4     
5. Press the  button to confirm the setting.
 6. Press the  button to exit the menu.
The machine is now reprogrammed with the new water hardness setting.

WATER SOFTENER FILTER

Certain models are fitted with a water softener filter. If this is not the case with your model, you are recommended to purchase one from De'Longhi Customer Services.
To use the filter correctly, follow the instructions below.

Installing the filter

1. Remove the filter from the packaging.
2. Turn the date indicator disk (see fig. 30) until the next 2 months of use are displayed.







 **Please note:**

The filter lasts about two months if the appliance is used normally. If the coffee maker is left unused with the filter installed, it will last a maximum of three weeks.

3. Remove the tank from the appliance and fill with water.
4. Insert the filter in the water tank and immerse it completely, sloping it to enable the air

- bubbles to escape (fig. 31).
5. Insert the filter in the filter housing (fig. 32A) and press as far as it will go.
 6. Close the tank with the lid (fig. 32B), then replace the tank in the machine.





When you install the filter, you must notify the appliance of its presence.



7. Press the **P** button to enter the menu;
8. Turn the selection knob until the  and  lights come on.
9. Press the  **OK** button.
10. Press the  button to confirm the selection.
11. Place a container (min. capacity: 100 ml) under the cappuccino maker.
12. Turn the steam knob and press the  button.
13. At the end of delivery, the  light flashes. Close the knob and the appliance returns automatically to the “ready for coffee” state.

The new filter is active and you can now use the coffee maker.

Replacing the filter





When the  light flashes, after two months (see date indicator) or when the appliance has not been used for 3 weeks, you should replace the filter:

1. Remove the old filter;
2. Remove the new filter from the packaging.
3. Turn the date indicator disk (see fig. 30) until the next 2 months of use are displayed (the filter lasts about two months);
4. Refill the tank;
5. Insert the filter in the water tank and immerse it completely, sloping it to enable the air bubbles to escape (fig. 31);
6. Place the filter in the filter housing (fig. 32A) and press as far as it will go. Close the tank with the lid (fig. 32B), then replace the tank in the machine;
7. Place a container (min. capacity: 100 ml) under the cappuccino maker.
8. Press the **P** button to enter the menu;
9. Turn the selection knob until the  and  lights come on.
10. Press the  button. The **OK** light flashes.
11. Press the  button to confirm the selection.

12. Turn the steam knob and press the  button.
13. At the end of delivery, the  light flashes. Close the knob and the appliance returns automatically to the “ready for coffee” state. The new filter is now active and you can use the coffee maker.

Removing the filter





If you want to continue using the appliance without a filter, you must remove it and notify the appliance of its removal as follows:

1. Extract the tank and exhausted filter;
2. Press the **P** button to enter the menu;
3. Turn the selection knob (fig. 8) until the  and  lights come on;
4. Press the  button. The **OK** light flashes;
5. Press the  button to confirm use of the appliance without the filter;
6. Press the  button to exit the menu.

TECHNICAL SPECIFICATION

Voltage:	120V~ 60Hz
Absorbed power:	1350W
Pressure:	15 bars
Water tank capacity:	50.7 fl. oz. max.
Size LxHxD:	2,38x3,4x4,3 in.
Cable length:	11 ft.
Weight:	20,22 lb.
Coffee beans container capacity:	5,3 oz. max.

EXPLANATION OF LIGHTS

LIGHT	POSSIBLE CAUSE	REMEDY
	<p>Insufficient water in the tank.</p>	<p>Fill the tank with water and insert it correctly, pushing it as far as it will go until it clicks into place.</p>
	<p>The tank is not correctly in place.</p>	<p>Insert the tank correctly and press as far as it will go.</p>
	<p>The grounds container (A13) is full.</p>	<p>Empty the grounds container and drip tray, clean and replace. Important: when removing the drip tray, the grounds container MUST be emptied, even if it contains few grounds. If this is not done, when you make the next coffee, the grounds container may fill up more coffee than expected and clog the machine.</p>
	<p>After cleaning, the grounds container has not been replaced.</p>	<p>Remove the drip tray and insert the grounds container.</p>
	<p>The grinding is too fine and the coffee is delivered too slowly or not at all.</p>	<p>Repeat coffee delivery and turn the grinding adjustment knob (fig. 10) one click clockwise towards "7" while the coffee mill is in operation. If after making at least 2 coffees delivery is still too slow, repeat the correction procedure, turning the grinding adjustment knob another click until delivery is correct (see the section: Adjusting the coffee mill on page 29). If the problem persists, turn the steam knob to the I position and deliver water from the cappuccino maker.</p>

TROUBLESHOOTING

Below is a list of some of the possible malfunctions.

If the problem cannot be resolved as described, contact Customer Service.

PROBLEM	POSSIBLE CAUSE	REMEDY
The coffee is not hot	The cups were not preheated.	Warm the cups by rinsing them with hot water (Please note you can use the hot water function).
	The infuser has cooled down because 2-3 minutes have elapsed since the last coffee was made.	Before making the coffee, warm the infuser by pressing the  button.
	Low coffee temperature is set.	In the menu, set a high coffee temperature.
The coffee is thin or not creamy enough.	The coffee is ground too coarsely.	Turn the grinding adjustment knob one click counter-clockwise towards "1" while the coffee mill is in operation (fig. 10). Continue one click at a time until coffee delivery is satisfactory. The effect is only visible after delivering two coffees (see "Adjusting coffee mill", page 12).
	The coffee is unsuitable.	Use pre-ground or coffee beans for espresso coffee makers
The coffee is delivered too slowly or a drop at a time.	The coffee is ground too finely.	Turn the grinding adjustment knob one click clockwise towards "7" while the coffee mill is in operation (fig. 10). Continue one click at a time until coffee delivery is satisfactory. The effect is only visible after delivering 2 coffees (see the section: "Adjusting the coffee mill" on page 12).
Coffee does not come out of one of the spouts.	The spouts are blocked.	Clean the spouts with a toothpick.
The frothed milk has large bubbles	The milk is not cold enough or is not semi-skimmed.	You should ideally use skimmed or semi-skimmed milk at refrigerator temperature (about 41°F/ 5°C). If the result is still disappointing, try another brand of milk.
The milk is not frothed	Cappuccino maker is dirty	Clean as described in the section "Cleaning the cappuccino maker after use" on page 31.
Steam delivery stops	A safety device stops steam delivery after 3 minutes.	Wait, then activate the steam function again.
The appliance does not come on.	It is not plugged into the mains socket.	Plug into the mains socket.
	The main switch is in 0 position.	Place the main switch in the I position (fig. 1).

LIMITED WARRANTY

This warranty applies to all products with De'Longhi or Kenwood brand names.

What does the warranty cover?

We warrant each appliance to be free from defects in material and workmanship. Our obligation under this warranty is limited to repair at our factory or authorized service center of any defective parts or part thereof, other than parts damaged in transit. In the event of a products replacement or return, the unit must be returned transportation prepaid. The repaired or new model will be returned at the company expense.

This warranty shall apply only if the appliance is used in accordance with the factory directions, which accompany it, and on an Alternating current (AC) circuit.

How long does the coverage last?

This warranty runs for two years (2) from the purchase date found on your receipt and applies only to the original purchaser for use.

What is not covered by the warranty?

The warranty does not cover defects or damage of the appliance, which result from repairs or alterations to the appliance outside our factory or authorized service centers, nor shall it apply to any appliance, which has been subject to abuse, misuse, negligence or accidents. Also, consequential and incidental damage resulting from the use of this product or arising out of any breach of contract or breach of this warranty are not recoverable under this warranty. Some states do not allow the exclusion or limitation of incidental or consequential damage, so the above limitation may not apply to you.

How do you get service?

If repairs become necessary, see contact information below:

U.S. Residents: Please contact our toll free hotline at 01-866-528-8323 (01-866-Latte-Best) or log onto our website at www.delonghi.com.

Residents of Canada: Please contact our toll free hotline at 01-888-335-6644 or log onto our website at www.delonghi.com.

Residents of Mexico: Please contact our toll free number 01-800-711-8805 for assistance or log onto our website at www.delonghi.com.

The above warranty is in lieu of all other express warranties and representations. All implied warranties are limited to the applicable warranty period set forth above. This limitation does not apply if you enter into an extended warranty with De'Longhi. Some states/countries do not allow limitations on how long an implied warranty lasts, so the above exclusions may not apply to you. De'Longhi does not authorize any other person or company to assume for it any liability in connection with the sale or use of its appliance.

How does country law apply?

This warranty gives you specific legal rights, and you may also have other rights, which vary from state to state/country to country.

ÍNDICE

ADVERTENCIAS IMPORTANTES	42
INSTRUCCIONES PARA EL CABLE CORTO	42
INTRODUCCIÓN	43
Símbolos utilizados en las instrucciones	43
Problemas y reparaciones	43
DESCRIPCIÓN	43
Descripción del aparato	43
Descripción del panel de control	43
Descripción de los accesorios	44
Significado de los pilotos	44
OPERACIONES PRELIMINARES	44
Control del aparato	44
Instalación del aparato	44
Conexión del aparato	44
Primera puesta en marcha del aparato	45
ENCENDIDO DEL APARATO	45
APAGADO DEL APARATO	45
PROGRAMACIONES DEL MENÚ	46
Descalcificación	46
Autoapagado	46
Programar la temperatura	46
Ahorro energético	46
Programar la dureza del agua	46
Instalar filtro	46
Cambio del filtro	46
Valores de fábrica (reset)	46
Función de estadística	47
PREPARACIÓN DEL CAFÉ	47
Seleccionar el sabor del café	47
Seleccionar la cantidad de café por taza	47
Personalizar la cantidad de “mi café”	47
Regular el molinillo del café	48
Consejos para un café más caliente	48
Preparación del café con café en granos	48
Preparación del café con café premolido	48
PREPARACIÓN DEL CAPUCHINO	49
Limpieza del espumador después del uso	49
PREPARACIÓN DEL AGUA CALIENTE	50
LIMPIEZA	50
Limpieza de la cafetera	50
Limpieza del cajón de los posos de café	50
Limpieza de la bandeja recogegotas y de la bandeja recogedora del líquido de condensación	50
Limpieza del interior de la cafetera	51
Limpieza del depósito del agua	51
Limpieza de las boquillas de salida de café	51
Limpieza del embudo para echar el café premolido	51
Limpieza del grupo de infusión	51
DESCALCIFICACIÓN	52
PROGRAMAR LA DUREZA DEL AGUA	52
Medir la dureza del agua	52
Programar la dureza del agua	53
FILTRO ABLANDADOR	53
Instalación del filtro	53
Cambio del filtro	53
Extracción del filtro	54
DATOS TÉCNICOS	54
SIGNIFICADO DE LOS PILOTOS	55
SOLUCIÓN DE LOS PROBLEMAS	57
GARANTÍA LIMITADA (PARA LOS ESTADOS UNIDOS SOLAMENTE)	58

ADVERTENCIAS IMPORTANTES

El uso de cualquier aparato eléctrico implica la observación de algunas reglas fundamentales. En particular:

- Lea atentamente las instrucciones
- Asegúrese que la tensión (voltaje) de su aparato eléctrico corresponda con el indicado al fondo de la máquina.
- No toque las superficies caliente, usando las empuñaduras apropiadas.
- Para protegerse de eventuales riesgos eléctricos no sumerja el cable, la base que contiene la clavija o la cafetera en agua ni en ningún otro líquido. No deje el aparato a manos de los niños, ni lo deje funcionando sin vigilancia.
- Retire la clavija del tomacorriente cuando el aparato no esté en uso o antes de realizar su limpieza.
- No ponga en funcionamiento el aparato con el cable o el enchufe dañados, después de un funcionamiento anómalo del aparato o cuando el aparato se haya dañado de cualquier modo. Diríjase al centro de servicio más cercano para la atención de problemas y reparaciones.
- El uso de accesorios no indicados por el fabricante puede ser la causa de incendios, descargas eléctricas o lesiones.
- No utilice el aparato en exteriores.
- No deje que el cable de alimentación se doble en la tabla o superficie de trabajo para evitar atascarse o tropezar accidentalmente.
- No acerque el aparato y las partes eléctricas a hornos eléctricos, estufas u hornos a gas.
- Conecte el enchufe al tomacorriente. Para retirarla, apague el aparato y luego desconecte el enchufe.
- No utilice el aparato para usos diferentes a los indicados. El aparato se debe utilizar sólo para aplicaciones domésticas. El fabricante rechaza cualquier responsabilidad por eventuales daños derivados de su uso inadecuado, incorrecto o irresponsable.

ATENCIÓN: Para evitar el peligro de incendio o quemaduras, no retire la parte superior del aparato. Al interior no debe encontrarse ningún elemento del usuario. ¡Las eventuales reparaciones deben ser realizadas por los Centros de Servicio Autorizados !

CONSERVE ESTAS INSTRUCCIONES

ESTE APARATO ESTÁ DESTINADO AL USO DOMÉSTICO

INSTRUCCIONES PARA EL CABLE CORTO

(sólo para Estados Unidos)

- Se suministra un cable de alimentación corto para reducir los riesgos consecuentes de un enganche o tropezadura con un cable largo.
- Se encuentran disponibles cables de alimentación separables más largos o cables de prolongación, los cuales se podrán utilizar con tal de que se preste la máxima atención.
- Si se utiliza un cable de prolongación, los valores eléctricos contraseñados tienen que ser por lo menos equivalentes a los del aparato. Si el aparato se suministra con cable de 3 hilos de tipo con puesta a tierra, el cable de prolongación tiene que ser un CABLE DE 3 HILOS DE TIPO CON PUESTA A TIERRA. El cable más largo tiene que estar predisposto de modo que no se apoye sobre la superficie del banco o de la mesa, ya que podría ser halado por los niños y las personas podrían tropezarse.
- Su aparato está provisto de un enchufe polarizado para línea de corriente alterna (un enchufe que tiene una espiga más larga que la otra). Este enchufe se adaptará en el tomacorriente de una sola manera, la cual es una característica de seguridad. Si no logra introducir completamente el enchufe en el toma corriente, inviértalo. Si el enchufe no entra aún, llame al electricista de manera de que sustituya el tomacorriente anómalo. No eludir el objetivo de seguridad del enchufe polarizado.

INTRODUCCIÓN

Le damos las gracias por haber elegido la cafetera automática para café y capuchino "ECAM 23.210". Esperamos que su nuevo aparato le satisfaga. Dedique unos minutos para leer estas instrucciones para el uso. De esta forma evitará correr riesgos o causar desperfectos a la cafetera.

Símbolos utilizados en las instrucciones

Las advertencias importantes se indican con los siguientes símbolos. Respete rigurosamente estas advertencias.



¡Peligro!

El incumplimiento puede ser o es causa de lesiones provocadas por descargas eléctricas con peligro para la vida.



¡Atención!

El incumplimiento puede ser o es causa de lesiones o de desperfectos al aparato.



¡Peligro de quemaduras!

El incumplimiento puede ser o es causa de escaldaduras o quemaduras.



Importante:

Este símbolo indica consejos e informaciones importantes para el usuario.

Letras entre paréntesis

Las letras entre paréntesis corresponden a la leyenda contenida en la Descripción del aparato (pág. 3).

Problemas y reparaciones

Si se plantean problemas, intente en primer lugar solucionarlos siguiendo las advertencias contenidas en los párrafos "Significado de los pilotos" en la pág. 37 y "Solución de los problemas" en la pág. 39. Si éstas no fuesen eficaces o para obtener aclaraciones más detalladas, le aconsejamos ponerse en contacto con la asistencia clientes llamando al número facilitado en la hoja "Asistencia clientes" adjunta. Si su país no aparece entre los enumerados en la hoja, llame al número indicado en la garantía. Para eventuales reparaciones, póngase en contacto exclusivamente con la Asistencia Técnica De'Longhi. Las direcciones están en el certificado de garantía entregado con la cafetera.

DESCRIPCIÓN

Descripción del aparato

(pág. 3 - **A**)

- A1. Panel de control
- A2. Regulador del grado de molienda
- A3. Superficie para tazas
- A4. Tapadera del recipiente para granos de café
- A5. Tapadera del embudo del café premolido
- A6. Embudo para echar el café premolido
- A7. Recipiente para granos de café
- A8. Interruptor general
- A9. Depósito del agua
- A10. Portezuela del grupo de infusión
- A11. Grupo de infusión
- A12. Dispositivo de erogación café (regulable en altura)
- A13. Cajón para posos de café
- A14. Bandeja recogedora del líquido de condensación
- A15. Bandeja apoyatazas
- A16. Indicador del nivel del agua de la bandeja recogegotas
- A17. Bandeja recogegotas
- A18. Espumador
- A19. Mando de vapor/agua caliente

Descripción del panel de control

(pág. 2 - **B**)

Algunos botones del panel tienen una función doble: ésta se indica entre paréntesis, dentro de la descripción.

- B1. Pilotos
- B2. Botón : para encender o apagar la cafetera
- B3. Botón **P** para acceder al menú
- B4. Botón : realiza un enjuague.
(Cuando se accede al MENÚ de programación, funciona como botón "ESC": se pulsa para salir de la función seleccionada y regresar al menú principal)
- B5. Mando selector: gírelo para seleccionar la cantidad de café deseada. *(Cuando se accede al MENÚ de programación: gírelo para seleccionar la función deseada).*
- B6. Cuando se accede al MENÚ de programación: gírelo para seleccionar la función deseada). :púlselo para seleccionar el sabor del café.
- B7. Botón : para preparar 1 taza de café con las configuraciones visualizadas.
- B8. Botón : para preparar 2 tazas de café

con las configuraciones visualizadas.











- B9. Botón  para suministrar vapor para la preparación de bebidas a base de leche (Cuando se accede al MENÚ: botón "OK", púlselo para confirmar la opción elegida)

Descripción de los accesorios

(pág. 2 - )

- C1. Medidor dosificador
- C2. Pincel de limpieza
- C3. Frasco de descalcificante
- C4. Filtro ablandador (en algunos modelos)

Significado de los pilotos

-  Piloto parpadeante: indica que la cafetera se está calentando o está enjuagando.
-  Indica que el aparato está suministrando dos tazas de café.
- E** Indica que la modalidad "Ahorro Energético" está activa.
-  Piloto fijo: indica que se seleccionó la función "vapor";
 Piloto parpadeante: indica que es necesario girar el mando de vapor.
-  Indica que en el panel de control aparece una alarma (véase el pár. "Significado de los pilotos").
-  Piloto parpadeante: indica que es necesario sustituir el filtro ablandador.
-  Piloto fijo: indica la falta del cajón de los posos: es necesario introducirlo; Piloto parpadeante: indica que el cajón de los posos está lleno y es necesario vaciarlo.
-  Piloto fijo: Indica la falta del depósito del agua;
 Piloto parpadeante: indica que el agua en el depósito no es suficiente.
-  Piloto parpadeante: indica la necesidad de descalcificar el aparato (véase pár. "Descalcificación").
- <ESC** Indica el botón que debe pulsarse para salir del menú de programación o de la función seleccionada.
- OK >** Indica el botón que debe pulsarse para confirmar la función seleccionada dentro del menú programación.

OPERACIONES PRELIMINARES

Control del aparato

Tras haber desembalado la cafetera, asegúrese de su integridad y de que no falten accesorios. No utilice el aparato si presenta desperfectos evidentes. Póngase en contacto con la Asistencia Técnica De'Longhi.

Instalación del aparato

 ¡Atención!

Cuando instale el aparato considere las siguientes advertencias de seguridad:

- El aparato libera calor en el ambiente circundante. Después de colocar el aparato sobre la superficie de trabajo, asegúrese de dejar un espacio libre de por lo menos 1,8 in/ 3 cm entre las superficies del aparato, las partes laterales y la parte trasera, y un espacio libre de por lo menos 5,9 in /15 cm encima de la cafetera.
- Si el agua penetrara en el aparato podría estropearlo.
No coloque el aparato cerca de grifos de agua o de pilas.
- El aparato podría estropearse si el agua se congela en su interior.
No instale el aparato en un ambiente donde la temperatura pueda descender por debajo del punto de congelación.
- Coloque el cable de alimentación para que no se estropee con cantos cortantes o en contacto con superficies calientes (por ej. placas eléctricas).

Conexión del aparato

 ¡Atención!

Asegúrese de que la tensión de la red eléctrica corresponda al valor indicado en la placa de datos situada en el fondo del aparato.

Conecte el aparato sólo a un enchufe instalado en conformidad con las normativas con una capacidad mínima de 10 A y con una puesta a tierra eficiente.



En caso de incompatibilidad entre el enchufe y la clavija del aparato, haga sustituir el enchufe por otro adecuado por personal cualificado.

Primera puesta en marcha del aparato

¡Importante!

- La cafetera se ha controlado en la fábrica empleando café, es normal por lo tanto que se encuentre algún resto de café en el molinillo. Se garantiza sin embargo que esta cafetera es nueva.
- Le aconsejamos personalizar cuanto antes la dureza del agua, para ello siga el procedimiento descrito en el párrafo “Programar la dureza del agua” (pág. 28).

Continúe siguiendo las instrucciones facilitadas:

1. Extraiga el depósito del agua, llénelo hasta la línea MAX con agua fresca (fig. 1A) y vuelva a colocar el depósito (fig. 1B).
2. Ponga bajo el espumador un recipiente con capacidad mínima de 100 ml (fig. 2).
3. Conecte el aparato a la red eléctrica y ponga el interruptor general, que se encuentra en la parte de atrás del aparato, en la pos. I (fig. 3).
4. En el panel de control parpadea el piloto  (fig. 4).
5. Gire el mando del vapor a la posición “I” (fig. 5) y pulse el botón  para confirmar (fig. 6): el aparato suministra agua por el espumador y se apaga entonces.
6. Vuelva a girar el mando del vapor a la posición “0”.

La cafetera está lista para ser utilizada normalmente.

¡Importante!

- Cuando utilice por primera vez la cafetera, deben prepararse 4-5 cafés o 4-5 capuchinos antes de obtener buenos resultados.
- Para conseguir aún mejores resultados y obtener mejores prestaciones de la máquina, se recomienda instalar el filtro ablandador siguiendo las instrucciones del párrafo “FILTRO ABLANDADOR”. Si su modelo no está provisto de filtro, es posible solicitarlo a los Centros de Asistencia Autorizados De’Longhi.



ENCENDIDO DEL APARATO

¡Importante!

Antes de encender el aparato, asegúrese de que el interruptor general, que se encuentra en la parte de atrás del aparato, esté en la pos. I (fig. 3). Cada vez que se enciende el aparato, se realiza automáticamente un ciclo de precalentamiento y de enjuague que no se puede interrumpir. Únicamente después de este ciclo, el aparato está listo.

¡Peligro de quemaduras!

Durante el enjuague, sale un poco de agua caliente por las boquillas del dispositivo de erogación de café, y se recoge en la bandeja recogegotas que se encuentra debajo. Tenga cuidado de no entrar en contacto con salpicaduras de agua.

- Para encender el aparato, presione el botón  (fig. 7): el piloto  parpadea hasta que el aparato lleva a cabo el calentamiento y el enjuague automático: en este modo, además de calentar la caldera, el aparato deja fluir el agua caliente por los conductos internos para que se calienten también.

El aparato se ha calentado cuando el piloto  se apaga y se encienden los pilotos correspondientes a la selección del gusto y de la cantidad de café.

APAGADO DEL APARATO

Cada vez que se apaga el aparato, se realiza un enjuague automático que no se puede interrumpir.

¡Peligro de quemaduras!

Durante el enjuague, sale un poco de agua caliente por las boquillas del dispositivo de erogación de café. Tenga cuidado de no entrar en contacto con salpicaduras de agua.

Para apagar el aparato, presione el botón  (fig. 7). El aparato realiza el enjuague y luego se apaga.

¡Importante!

Si no va a utilizar el aparato por un período prolongado, ponga el interruptor general en la posición 0 (fig. 3).

¡Atención!

Para evitar daños al aparato, no ponga el inter-

ruptor general de la fig. 3 en la pos. 0 mientras el aparato está encendido.

PROGRAMACIONES DEL MENÚ

Presione el botón **P** para entrar en el menú de programación; las opciones que se pueden seleccionar en el menú son: Descalcificación, Autoapagado, Programar temperatura, Ahorro Energético, Dureza de agua, Instalar filtro, Cambiar filtro, Valores fábrica, Estadística.



Descalcificación

Para las instrucciones correspondientes a la descalcificación, consulte la pág. 34.

Autoapagado

i ¡Importante!

La máquina ha sido programada para efectuar el autoapagado tras 2 horas de inactividad. Se puede modificar este intervalo de tiempo para que el aparato se apague tras 15 o 30 minutos, o bien tras 1, 2 o 3 horas.

1. Presione el botón **P** para entrar en el menú;
2. Gire el mando selector (fig. 8) hasta que se encienda el piloto ;
3. Pulse el botón  para seleccionar la función;
4. Gire el mando selector hasta que se enciendan completamente los pilotos correspondientes al número de horas después de las cuales el aparato se debe apagar automáticamente:

15 minutos     

30 minutos     

1 hora     

2 horas     



3 horas     

5. Pulse el botón  para confirmar;
6. Pulse entonces el botón  para salir del menú.

El autoapagado ha quedado programado.

Programar la temperatura

Si desea modificar la temperatura del agua (baja, intermedia, alta) con la cual se prepara el café, lleve a cabo el siguiente procedimiento:

1. Presione el botón **P** para entrar en el menú;
2. Gire el mando selector hasta que se encienda el piloto ;
3. Presione el botón ;
4. Gire el mando selector hasta que se enciendan completamente los pilotos correspon-

dientes a la temperatura deseada, o sea:

BAJA     





MEDIA     

ALTA     

5. Pulse el botón  para confirmar;
6. Pulse entonces el botón  para salir del menú.

Ahorro energético

Esta función permite activar o desactivar la modalidad de ahorro energético. La máquina se ha preconfigurado en la fábrica en modalidad activada, para garantizar un menor consumo energético con la máquina encendida, de acuerdo con las normativas europeas vigentes.

1. Presione el botón **P** para entrar en el menú.
2. Gire el mando selector hasta que se encienda el piloto **E**.
3. Presione el botón : el piloto **OK** parpadea
4. Presione el botón  para activar la modalidad de ahorro energético o  para desactivarla;
5. Pulse entonces el botón  para salir del menú.

Cuando la función está activada, el piloto E permanece encendido.

i ¡Importante!

En modalidad de ahorro energético la máquina podría requerir algunos segundos de espera antes de suministrar el primer café, porque se debe precalentar.

Programar la dureza del agua

Para las instrucciones correspondientes a la configuración de la dureza del agua, consulte la pág. 28.

Instalar filtro

Para las instrucciones correspondientes a la instalación del filtro, consulte el párrafo “Filtro ablandador”.

Cambio del filtro

Para las instrucciones correspondientes a la sustitución del filtro, consulte el párrafo “Filtro ablandador”.

Valores de fábrica (reset)

Con esta función se restablecen todas las configuraciones del menú y todas las programaciones de las cantidades regresan a los valores de la fábrica.

1. Presione el botón **P** para entrar en el menú.
2. Gire el mando selector hasta que se encienda el piloto ☕; ▲;
3. Presione el botón :parpadea el piloto **OK**;
5. Presione el botón para confirmar y salir.

Función de estadística

Con esta función aparecen las estadísticas de la cafetera. Para verlas, lleve a cabo el siguiente procedimiento:

1. Presione el botón **P** para entrar en el menú.
2. Gire el mando selector hasta que se encienda el piloto ☕;
3. Presione el botón .
4. Girando el mando de selección el aparato, haciendo parpadear el piloto correspondiente, visualizará las siguientes informaciones:
 - ☕ cuántos cafés se han preparado;
 - 🧼 el número de descalcificaciones realizadas;
 - 📦 el número de litros de agua producidos en total;
 - ⚙️ el número de veces que se ha sustituido el filtro ablandador
5. El parpadeo de los granos señala las cantidades, en este orden:

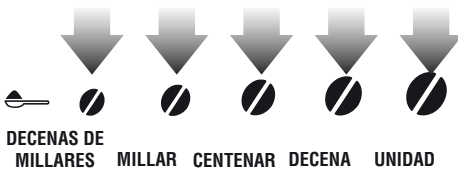

Ejemplo: se quiere saber cuántos cafés se han hecho. Se entra en el menú y se selecciona el piloto ☕.



Se cuentan los parpadeos de los granos: se han realizado 137 cafés.

6. Presione entonces 2 veces el botón para salir del menú.

PREPARACIÓN DEL CAFÉ

Seleccionar el sabor del café

En la fábrica la cafetera se ha programado para producir cafés con sabor normal.

Se puede elegir entre los siguientes sabores:



Para cambiar de sabor, presione repetidamente el botón (fig. 9) hasta que vea en el display el sabor elegido.

Seleccionar la cantidad de café por taza

En la fábrica la cafetera se ha programado para producir café normal. Para seleccionar la cantidad de café, gire el mando selector (fig. 8) hasta que se encienda el piloto que corresponde a la cantidad de café deseada:

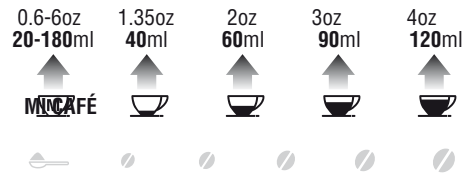

Personalizar la cantidad de “mi café”

En la fábrica la cafetera se ha programado para producir unos 1 oz/ 30 ml de “mi café”. Si desea modificar esta cantidad, lleve a cabo el siguiente procedimiento:

1. Coloque una taza bajo las boquillas del dispositivo de erogación del café (fig. 10).
2. Gire el mando selector (fig. 8) hasta que se encienda el piloto ;
3. Mantenga presionado el botón de salida de 1 taza (fig. 11) hasta cuando el piloto comience a parpadear y la máquina comience a producir el café: entonces suelte el botón;
4. En cuanto el café llegue al nivel deseado en la taza, vuelva a presionar el botón 1 taza (fig. 11).

En este momento la cantidad del café por taza está programada según la nueva configuración.

Regular el molinillo del café

El molinillo del café no debe regularse, al menos al principio, porque se ha programado en la fábrica para obtener una salida correcta del café. Sin embargo, si después de haber preparado los primeros cafés, el café sale con poco cuerpo y poca crema o demasiado lentamente (gotea), se debe realizar una corrección con el regulador del grado de molienda (fig. 12).

¡Importante!

El regulador debe girarse solamente cuando el molinillo de café está funcionando.

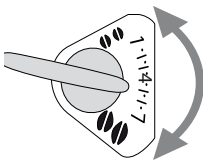

Si el café sale demasiado lentamente o no sale, gire el regulador en sentido horario una posición hacia el número 7.

Para que el café salga con más cuerpo y mejore el aspecto de la crema, gire el regulador en sentido antihorario una posición hacia el número 1 (no más de una posición a la vez, para evitar que el café salga luego goteando).

El efecto de esta corrección se nota solamente después de haber preparado por lo menos 2 cafés seguidos. Si tras esta regulación no se obtiene el resultado deseado, habrá que repetir la corrección girando el mando otra posición.

Consejos para un café más caliente



Para obtener un café más caliente, le aconsejamos:

- efectuar un enjuague, antes de la preparación, presionando el botón : por el dispositivo de erogación sale agua caliente que calienta el circuito interno de la cafetera y aumenta la temperatura del café.
- calentar las tazas con agua caliente (utilizar la función agua caliente).
- seleccionar la temperatura del café “alta” en el menú.

Preparación del café con café en granos





¡Atención!

No utilice café en granos con caramelo o confitado porque puede pegarse en el molinillo del café e inutilizarlo.

1. Eche el café en granos en el recipiente específico (fig. 13).
2. Coloque bajo las boquillas del dispositivo de erogación de café:
 - 1 taza, para 1 café (fig. 10);
 - 2 tazas, para 2 cafés.
3. Baje el dispositivo de erogación para acercarlo lo más posible a las tazas: de esta forma, se obtiene una crema mejor (fig. 14).
4. Pulse el botón correspondiente a la salida deseada (1 taza o 2 tazas  o 2 tazas ) (fig. 11 y 15).
5. La preparación empieza y en el panel de control permanecen visualizados los pilotos correspondientes al sabor y a la cantidad del café seleccionados.

Cuando acaba la preparación, el aparato se prepara para ser utilizado de nuevo.

¡Importante!

- Mientras la cafetera está preparando el café, se puede interrumpir su salida en cualquier momento presionando cualquiera de los dos botones de salida ( o .
- En cuanto termina la salida, si se quiere aumentar la cantidad de café en la taza, es suficiente tener presionado (en no más de 3 segundos) uno de los botones de salida del café ( o .

¡Importante!

Para obtener un café más caliente, consulte el párrafo “Consejos para un café más caliente”.

¡Atención!

- Si el café sale goteando o con poco cuerpo y poca crema, o está demasiado frío, lea los consejos recogidos en el capítulo “Solución de los problemas” (pág. 57).
- Durante el uso, en el panel de control podrían encenderse los pilotos cuyo significado se muestra en el párrafo “Significado de los pilotos” (pág. 55).

Preparación del café con café premolido

¡Atención!

- No eche nunca café premolido en la cafetera apagada, para evitar que se disperse en el interior de la misma y la ensucie. En este caso la cafetera podría estropearse.



- No eche más de 1 medidor raso de café, porque se puede ensuciar la cafetera o se puede obstruir el embudo.



¡Importante!

Si se utiliza café premolido, se puede preparar solamente una taza de café a la vez.



1. Presione repetidamente el botón  (fig. 9) hasta que aparezca el símbolo .
2. Eche un medidor raso de café premolido en el embudo (fig. 16).
3. Coloque una taza bajo las boquillas del dispositivo de erogación.
4. Presione el botón de salida 1 taza  (fig. 11).
5. La preparación empieza.

PREPARACIÓN DEL CAPUCHINO



¡Atención! Peligro de quemaduras



Durante estas preparaciones sale vapor: preste atención a no quemarse.

1. Para un capuchino, prepare el café en una taza grande.
2. Llene un recipiente con unos 3.5 oz / 100 gramos de leche para cada capuchino que se desea preparar. Al elegir las dimensiones del recipiente, tenga en cuenta que la leche crecerá el doble o el triple de su volumen.



¡Importante!

Para obtener una espuma más densa y rica, utilice leche desnatada o semidesnatada y a temperatura del frigorífico (alrededor de 41°F / 5°C). Para evitar que la leche tenga poca espuma, o burbujas grandes, limpie siempre el espumador como se describe en el párrafo “Limpieza del espumador después del uso”.

3. Presione el botón : parpadea el piloto .
4. Después de unos segundos, parpadea el piloto  indicado que se debe girar el mando de vapor. Sumerja el espumador en el recipiente de leche (fig. 17) prestando atención a no sumergir la línea en relieve del mismo (que muestra la flecha de la fig. 18).

5. Gire el mando del vapor a la pos. I (fig. 4). El vapor sale por el espumador dándole un aspecto cremoso a la leche y aumenta su volumen;
6. Para obtener una espuma más cremosa, haga girar el recipiente con movimientos lentos de abajo hacia arriba. (Se recomienda no dejar que el vapor salga durante más de 3 minutos seguidos);
7. Una vez obtenida la espuma deseada, interrumpa la salida del vapor llevando el mando del vapor a la posición 0.



¡Atención! Peligro de quemaduras

Apague el vapor antes de extraer el recipiente con la leche montada, para evitar quemaduras causadas por salpicaduras de leche hirviendo.

8. Vierta la leche montada en el café que se ha preparado previamente. El capuchino está listo: endulce a su gusto y, si lo desea, espolvoree la espuma con un poco de chocolate en polvo.

Limpieza del espumador después del uso

Limpie el espumador después de cada uso, para evitar que se acumulen restos de leche o que se obstruya.



¡Atención! Peligro de quemaduras

Durante la limpieza, sale un poco de agua caliente por el espumador. Tenga cuidado de no entrar en contacto con salpicaduras de agua.

1. Deje salir un poco de agua durante algunos segundos, girando el mando del vapor a la posición I. Vuelva a poner entonces el mando en la posición 0 para interrumpir la salida del agua caliente.
2. Espere unos minutos a que el espumador se enfríe: gire el espumador hacia afuera y extráigalo tirando de él hacia abajo (fig. 19).
3. Tire de la boquilla hacia abajo (fig. 20).
4. Controle que los agujeros indicados por la flecha en la fig. 21 no estén obstruidos. De ser necesario, límpielos usando un alfiler.
5. Lave meticulosamente los elementos del espumador con una esponja y agua tibia.
6. Vuelva a montar la boquilla, y a introducir el espumador en la misma (fig. 22) girándolo

y empujándolo hacia arriba hasta que quede enganchado.

PREPARACIÓN DEL AGUA CALIENTE



¡Atención! ¡Peligro de quemaduras!

No deje la cafetera sin vigilancia cuando sale agua caliente. Interrumpa la salida del agua caliente, como se describe a continuación, cuando la taza está llena. El tubo de salida del agua caliente se calienta durante la salida por lo que se debe tocar solamente la empuñadura del dispositivo de erogación.

1. Sitúe un recipiente bajo el espumador (lo más cerca posible para evitar salpicaduras).
2. Gire el mando de vapor a la posición I: inicia la salida.
3. Interrumpa la salida poniendo el mando de vapor en la posición 0.



¡Importante!

Si la modalidad “Ahorro energético” está activada, la salida del agua caliente podría requerir unos segundos de espera.

LIMPIEZA

Limpieza de la cafetera

Las siguientes partes de la cafetera deben limpiarse periódicamente:

- cajón de los posos de café (A13),
- bandeja recogegotas (A17) y bandeja recogedora del líquido de condensación (A14),
- depósito del agua (A9),
- boquillas del dispositivo de erogación café (A12),
- embudo para echar el café premolido (A6),
- el interior de la máquina, accesible después de abrir la portezuela del grupo de infusión (A10),
- el grupo de infusión (A11),



¡Atención!

- Para limpiar la cafetera no use disolventes, detergentes abrasivos o alcohol. Con las súper automáticas De'Longhi no es necesario utilizar aditivos químicos para la limpieza de la cafetera. El descalcificador aconsejado por De'Longhi es a base de componentes naturales y completamente biodegradable.

- Ningún componente del aparato debe lavarse en lavavajillas.
- No utilice objetos metálicos para eliminar las incrustaciones o los depósitos de café porque podrían rayar las superficies metálicas o plásticas.

Limpieza del cajón de los posos de café

Cuando el piloto  parpadea, es necesario vaciar y limpiar el cajón de posos. Mientras no se realice la limpieza del cajón de posos, el piloto se mantendrá parpadeando y la cafetera no podrá preparar el café.

- Extraiga la bandeja recogegotas (fig. 23), vacíela y límpiela.
- Vacíe y limpie meticulosamente el cajón de los posos teniendo cuidado de eliminar todos los restos que puedan haberse acumulado en el fondo.
- Controle la bandeja recogedora de líquido de condensación de color rojo y, si está llena, vacíela.



¡Atención!

Al extraer la bandeja recogegotas es **obligatorio** vaciar el cajón de los posos de café aunque no esté muy lleno.

De no hacerlo, al preparar otros cafés sucesivamente, el cajón de los posos podría llenarse más de lo previsto y obstruir la cafetera.

Limpieza de la bandeja recogegotas y de la bandeja recogedora del líquido de condensación



¡Atención!

Si la bandeja recogegotas no se vacía periódicamente, el agua puede derramarse por el borde y penetrar en el interior de la cafetera o en los lados. Esto puede estropear la cafetera, la superficie de apoyo o la zona circundante.

La bandeja recogegotas tiene un indicador de nivel del agua, constituido por un flotador de color rojo (fig. 24). Antes de que dicho indicador empiece a sobresalir de la bandeja apoyatazas, es necesario vaciar la bandeja recogegotas y limpiarla.

Para extraer la bandeja recogegotas:

1. Extraiga la bandeja recogegotas y el cajón de los posos de café (fig. 23);
2. Extraiga la bandeja recogegotas y el cajón de los posos de café (fig. 23);
3. Controle la bandeja recogedora de líquido de condensación y, si está llena, vacíela.
4. Vuelva a colocar la bandeja recogegotas con el cajón de los posos de café.

Limpeza del interior de la cafetera



¡Peligro de descargas eléctricas!

Antes de llevar a cabo las operaciones de limpieza de las partes internas, la máquina debe apagarse (véase “Apagado”) y desenchufarse de la red eléctrica. No sumerja nunca la cafetera en el agua.

1. Controle periódicamente (una vez a la semana aproximadamente) que el interior de la cafetera (al cual se accede al retirar la bandeja recogegotas) no esté sucio. Si es necesario, elimine los restos de café con el pincel y una esponja.
2. aspire todos los restos con un aspirador (fig. 25).

Limpeza del depósito del agua

1. Limpie periódicamente (una vez al mes aproximadamente y cada vez que cambie el filtro ablandador, si está presente) el depósito del agua (A9) con un paño húmedo y un poco de detergente delicado.
2. Extraiga el filtro (si está presente) y enjuáguelo bajo el grifo.
3. Vuelva a montar el filtro (si está presente), llene el depósito con agua fresca y móntelo de nuevo.

Limpeza de las boquillas de salida de café

1. Limpie las boquillas de salida del café usando una esponja o un paño (fig. 26A).
2. Controle que los agujeros del dispositivo de erogación del café no estén obstruidos. Si es necesario, elimine los restos de café con un palillo de dientes (fig. 26B).

Limpeza del embudo para echar el café premolido

Controle periódicamente (una vez al mes aproximadamente) que el embudo para echar el café premolido no esté obstruido. Si es necesario, elimine los restos de café con el pincel suministrado.

Limpeza del grupo de infusión

El grupo de infusión (A11) debe limpiarse por lo menos una vez al mes.



¡Atención!

El grupo de infusión no puede extraerse cuando la cafetera está encendida.

1. Asegúrese de que la cafetera se haya apagado correctamente (véase “Apagado del aparato”), pág. 27).
2. Extraiga el depósito del agua.
3. Abra la portezuela del grupo de infusión (fig. 27) ubicada en el costado derecho.
4. Presione hacia adentro los dos botones de desenganche de color rojo y al mismo tiempo extraiga el grupo de infusión (fig. 28).



¡Atención!

ENJUAGUE SÓLO CON AGUA

NO USE DETERGENTES - NO LAVE EN LAVAVAJILLAS

Limpie el grupo de infusión sin usar detergentes ya que podría estropearse.

5. Sumerja durante 5 minutos aproximadamente el grupo de infusión en el agua y enjuáguelo bajo el grifo.
6. Utilizando el pincel (C2), limpie los restos de café que hayan quedado en el puesto del grupo de infusión, que pueden verse desde la portezuela de dicho grupo.
7. Después de la limpieza, vuelva a colocar el grupo de infusión en el soporte; a continuación presione sobre el término PUSH hasta oír el clic de enganche.



¡Importante!

Si resulta difícil colocar el grupo de infusión, (antes de colocarlo) se debe llevar a la dimensión correcta presionando las dos palancas como se muestra en la figura.

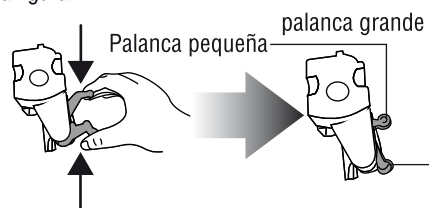

- Tras haberlo colocado, asegúrese de que los dos botones rojos sobresalgan.

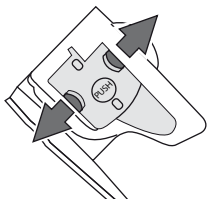

- Cierre la portezuela del grupo de infusión.
- Extraiga el depósito del agua.

DESCALCIFICACIÓN

Descalcifique la cafetera cuando se enciende en el panel de control el piloto.

¡Atención!

El descalcificante contiene ácidos que pueden irritar la piel y los ojos. Respete rigurosamente las advertencias de seguridad del fabricante, indicadas en el recipiente del descalcificante, y las advertencias relativas al comportamiento que se debe adoptar en caso de contacto con la piel o con los ojos.

¡Importante!

Utilice únicamente descalcificante De'Longhi. No utilice por ningún motivo descalcificantes con base sulfónica o acética, ya que en ese caso la garantía pierde toda validez. La garantía pierde validez además si la descalcificación no se realiza regularmente.

- Encienda la cafetera.
- Acceda al menú presionando el botón **P**.
- Gire el mando selector hasta que se encienda el piloto .
- Seleccione Presionando el botón : parpadea el piloto **OK**; presione nuevamente el botón para confirmar.
- Vacíe completamente el depósito del agua (A9) y quite el filtro ablandador (si está presente).
- Eche en el depósito del agua el descalcificante hasta alcanzar el nivel A (que corresponde a un envase de 3.4 oz / 100 ml) indicado en el revés del depósito (fig. 29A); y eche entonces agua hasta llegar al nivel B (fig. 29B).
- Ponga bajo el espumador (A19) un recipiente vacío con capacidad mínima de 50 oz / 1,5 l (fig. 3).

¡Atención! Peligro de quemaduras

Por el espumador sale agua caliente con ácidos. Tenga cuidado de no entrar en contacto con salpicaduras de agua.

- Presione el botón para confirmar que se ha echado la solución: el piloto parpadea indicando girar el mando del vapor.
- Gire el mando de vapor a la posición **I**. El programa de descalcificación se activa y el líquido descalcificante sale por el espumador. El programa de descalcificación realiza automáticamente toda una serie de enjuagues e intervalos para eliminar los restos de cal en el interior de la cafetera.

Después de 30 minutos aproximadamente, se vacía el depósito del agua: se encienden los pilotos **OK** y parpadea el piloto .

- Vacíe el recipiente utilizado para recoger la solución descalcificante y colóquelo de nuevo bajo el espumador.
- Extraiga el depósito de agua, vacíelo, enjuáguelo bajo el grifo, llénelo de agua limpia y vuelva a colocarlo: parpadea el piloto .
- El agua caliente sale por el espumador.
- Cuando el depósito del agua se haya vaciado completamente, se encienden los pilotos **OK**.
- Ponga el mando en la posición **0**, coloque el filtro (si está presente), llene el depósito de agua y la cafetera quedará lista para el uso.

PROGRAMAR LA DUREZA DEL AGUA

El piloto se ve después de un período de funcionamiento predeterminado que depende de la dureza del agua configurada.

La cafetera se ha programado en la fábrica para el nivel 4 de dureza. Si se desea, se puede programar la cafetera en base a la dureza efectiva del agua usada en las diferentes regiones, para reducir la frecuencia de la operación de descalcificación.

Medir la dureza del agua

- Saque del paquete la tira reactiva "TOTAL HARDNESS TEST" que se ha entregado junto a este manual.
- Sumerja completamente la tira en un vaso de agua durante un segundo aproximadamente.

3. Saque la tira del agua y agítela ligeramente. Después de un minuto aproximadamente se forman 1, 2, 3 o 4 cuadrados de color rojo, en función de la dureza del agua; cada cuadrado corresponde a 1 nivel.

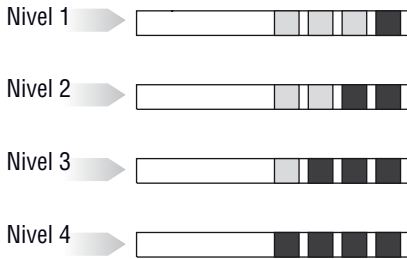

Programar la dureza del agua

1. Presione el botón **P** para entrar en el menú.
2. Gire el mando selector hasta que se encienda el piloto
3. Confirme la selección presionando el botón
4. Gire el mando selector y programe el nivel detectado por la tira reactiva (ver fig. del párrafo anterior).

NIVEL 1					
NIVEL 2					
NIVEL 3					
NIVEL 4					
5. Presione el botón para confirmar la programación.
6. Presione el botón para salir del menú. La cafetera se ha reprogramado según la nueva configuración de la dureza del agua.

FILTRO ABLANDADOR

Algunos modelos cuentan con el filtro ablandador: si su modelo no cuenta con dicho filtro, le recomendamos comprarlo en un centro de asistencia autorizado De'Longhi.

Para el uso correcto del filtro, siga las instrucciones que encontrará a continuación.

Instalación del filtro

1. Saque el filtro del empaque.
2. Gire el disco del indicador de fecha (véase la fig. 30) para que se vean los próximos 2 meses de uso.

Importante:

el filtro dura dos meses si el aparato se ha usado en condiciones normales; si en cambio la máquina permanece inactiva con el filtro instalado, este durará un máximo de tres semanas.

3. Extraiga el depósito de la cafetera y llénelo de agua.
4. Introduzca el filtro en el depósito del agua y sumérjalo por completo, inclinándolo para que las burbujas de aire salgan (fig. 31).
5. Introduzca el filtro en el respectivo soporte (fig. 32A) y presiónelo hasta el fondo.
6. Vuelva a cerrar el depósito con la tapadera (fig. 32B), y ponga entonces nuevamente el depósito en la cafetera.

Al instalar el filtro, es necesario indicar su presencia al aparato.







7. Presione el botón **P** para entrar en el menú.
8. Gire el mando selector hasta que se enciendan los pilotos y
9. Presione el botón : parpadea el piloto **OK**.
10. Presione el botón para confirmar la selección.
11. Coloque un recipiente bajo el espumador (capacidad: mín. 100 ml).
12. Gire el mando de vapor y presione el botón
13. Cuando el agua deja de salir, parpadea el piloto ; Cuando el agua deja de salir, parpadea el piloto

El filtro ha quedado activado y la máquina está ahora lista para el uso.

Cambio del filtro

Cuando el piloto parpadea, o una vez pasados los dos meses de duración (véase indicador de fecha), o bien si no se ha utilizado el aparato durante 3 semanas, es necesario cambiar el filtro:





1. Extraiga el depósito y el filtro agotado;
2. Saque el nuevo filtro del empaque.
3. Gire el disco del indicador de fecha (ver fig. 30) para que se vean los próximos 2 meses de uso (el filtro dura dos meses).
4. Llene el depósito;
5. Introduzca el filtro en el depósito del agua y sumérjalo por completo, inclinándolo para que las burbujas de aire salgan (fig. 31);

6. Introduzca el filtro en el respectivo soporte (fig. 32A) y presiónelo hasta el fondo, vuelva a poner la tapadera en el depósito (fig. 32B) e introduzca de nuevo el depósito en la cafetera;
7. Coloque un recipiente bajo el espumador (capacidad: mín. 100 ml).
8. Presione el botón **P** para entrar en el menú.
9. Gire el mando selector hasta que se enciendan los pilotos  y .
10. Presione el botón : parpadea el piloto **OK**.
11. Presione el botón  para confirmar la selección.
12. Gire el mando de vapor y presione el botón .
13. Cuando el agua deja de salir, parpadea el piloto ; al cerrar el mando, el aparato regresa automáticamente a "Listo café".

El nuevo filtro ha quedado activado y la máquina está ahora lista para el uso.







Extracción del filtro

Si se desea seguir utilizando el aparato sin el filtro, habrá que extraerlo e indicar la extracción. Lleve a cabo el siguiente procedimiento:

1. Extraiga el depósito y el filtro agotado;
2. Presione el botón **P** para entrar en el menú.
3. Gire el mando selector (fig. 8) hasta que se enciendan los pilotos  y .
4. Presione el botón : parpadea el piloto **OK**;
5. Presione el botón  para confirmar el uso del aparato sin filtro;
6. Presione entonces el botón  para salir del menú.

DATOS TÉCNICOS

Tensión:	220-240 V~ 50/60 Hz máx. 10 A
Potencia absorbida:	1450 W
Presión:	15 bar
Capacidad máx. del depósito de agua:	50.7 fl. oz. / 1,8 litros
Dimensiones LxHxP:	2,38x3,4x4,3 in. 238x340x430 mm
Longitud del cable:	11 ft. / 1,15 m
Peso:	20,22 lb. / 9,1 kg
Capacidad máx. del recipiente del café en granos:	5,3 oz. / 150 g máx.

PILOTO VISUALIZADO	POSSIBLE CAUSA	SOLUCIÓN
	<p>Indica que es necesario descalcificar la cafetera.</p>	<p>Es necesario realizar lo más rápido posible el programa de descalcificación descrito en el cap. "Descalcificación".</p>
	<p>Se ha echado demasiado café.</p>	<p>Seleccione un sabor más ligero o disminuya la cantidad de café premolido y luego haga salir nuevamente el café</p>
	<p>Se ha acabado el café en granos.</p>	<p>Llene el recipiente del café en granos.</p>
	<p>El embudo para echar el café premolido está obstruido.</p>	<p>Vacíe el embudo utilizando el pincel, como se describe en el pár. "Limpieza del embudo para echar el café".</p>
	<p>Después de la limpieza no se ha colocado el grupo de infusión.</p>	<p>Coloque el grupo de infusión como se describe en el párrafo "Limpieza del grupo de infusión".</p>
	<p>La cafetera está muy sucia.</p>	<p>Limpie cuidadosamente la cafetera como se describe en el pár. "limpieza y mantenimiento". Si después de la limpieza, se muestra aún el mensaje, dirijase a un centro de asistencia.</p>
	<p>Se ha agotado el filtro.</p>	<p>Sustituya el filtro (véase pár. "cambio del filtro ablandador").</p>

SOLUCIÓN DE LOS PROBLEMAS

A continuación se enumeran algunos posibles funcionamientos incorrectos. Si no puede resolverse el problema en el modo descrito, póngase en contacto con la Asistencia Técnica.

PROBLEMA	POSIBLE CAUSA	SOLUCIÓN
El café no está caliente.	Las tazas no se han precalentado.	Caliente las tazas enjuagándolas con agua caliente. (IMPORTANTE: se puede utilizar la función agua caliente).
	El grupo de infusión se ha enfriado porque han pasado 2/3 minutos desde el último café.	Antes de preparar el café, caliente el grupo de infusión presionando el botón  .
	La temperatura programada del café es baja.	Seleccione la temperatura del café "alta" en el menú.
El café tiene poco cuerpo o poca crema.	El café se ha molido demasiado grueso.	Gire el regulador de molienda una posición hacia el número 1, en el sentido antihorario, mientras el molinillo de café está funcionando (fig. 10). Gire el regulador gradualmente hasta que el café salga correctamente. El efecto se nota solamente después de haber preparado 2 cafés (véase párrafo "regular el molinillo de café", pág. 48).
	El café no es adecuado.	Use café para cafeteras de café espresso.
El café sale muy lentamente o goteando.	El café se ha molido demasiado fino.	Gire el regulador de molienda una posición hacia el número 7, en el sentido de las agujas del reloj, mientras el molinillo de café está funcionando (fig. 10). Gire el regulador gradualmente hasta que el café salga correctamente. El efecto se nota solamente después de haber preparado 2 cafés (véase párrafo "regular el molinillo de café", pág. 48).
El café no sale por una o por ninguna de las boquillas del dispositivo de erogación.	Las boquillas están obstruidas.	Limpie las boquillas con un palillo de dientes.
La leche montada presenta burbujas grandes	La leche no está suficientemente fría o no es semidesnatada.	Utilice preferentemente leche desnatada o semidesnatada, y a temperatura del frigorífico (aproximadamente 41°F / 5 °C). Si no se obtiene un buen resultado, cambie la marca de la leche.
La leche no está montada	El espumador está sucio.	Realice la limpieza como se indica en el párrafo "Limpieza del espumador después del uso" (pág. 49).
La salida de vapor se interrumpe	Un dispositivo de seguridad interrumpe la salida de vapor después de 3 minutos.	Espere y sucesivamente reactive la función de vapor.
El aparato no se enciende	La clavija no está conectada al enchufe.	Conecte la clavija al enchufe.
	El interruptor general (A8) no está encendido.	Presione el interruptor general en la posición I (fig. 1).

GARANTÍA LIMITADA

Esta garantía cubre todos los productos con las marcas De'Longhi o Kenwood.

Alcance de la garantía

Cada artefacto tiene garantía por defectos de materiales y de fabricación. Bajo los términos de esta garantía limitada, nuestra obligación se limita a la reparación de partes o componentes (a excepción de partes dañadas durante el transporte) en nuestra fábrica o en un centro autorizado de servicio. Al devolver un producto para cambio o reparación, todos los costos de envío deben ser pagados por el propietario del mismo. El producto nuevo o reparado será devuelto con los gastos de envío pagados por la compañía.

Esta garantía es válida únicamente si el artefacto se utiliza de acuerdo con las instrucciones del fabricante (incluidas con el artefacto) y alimentada eléctricamente con corriente alterna (CA).

Duración de la garantía

Esta garantía es válida por dos (2) años a partir de la fecha de compra que figura en el recibo o factura de venta de la unidad, y sólo el comprador original tiene derecho a hacer uso de la garantía.

Exclusiones de la garantía

La garantía no cubre defectos ni daños que fueran consecuencia de reparaciones o modificaciones efectuadas al artefacto por personal ajeno a nuestra fábrica o a centros autorizados de servicio, ni cubre fallas o daños causados por maltrato, uso indebido, negligencia o accidentes. Esta garantía tampoco reconocerá reclamos efectuados por perjuicios directos ni indirectos emergentes del uso del producto, ni perjuicios o daños resultantes del uso del producto en incumplimiento de los términos y condiciones que hacen válida la garantía. En algunos estados no se permiten exclusiones ni limitaciones de los perjuicios reconocidos por una garantía, por lo cual las limitaciones mencionadas podrían ser no válidas en su caso particular.

Obtención de servicios de garantía

Si las reparaciones son necesarias, vea la información de contacto que aparece a continuación:

Residentes de los Estados Unidos: Por favor contactar a nuestra línea telefónica gratuita, al 01-866-528-8323 (01-866-Latte-Best) o ingrese a nuestro sitio en el Internet www.delonghi.com.

Residentes de Canadá: Por favor contactar a nuestra línea telefónica gratuita, al 01-888-335-6644 o ingrese a nuestro sitio en el Internet www.delonghi.com.

Residentes de México: Por favor contactar 01-800-711-88-05 o ingrese a nuestro sitio en el Internet www.delonghi.com.

La garantía explicada anteriormente se ofrece en reemplazo de cualquier otra garantía, sea expresa u ofrecida de cualquier otra manera, y toda garantía implícita del producto estará limitada al período de duración mencionado anteriormente. Esta limitación queda anulada y es reemplazada por otros términos si el usuario decide obtener una garantía prolongada de De'Longhi. En algunos estados/países no se permiten limitaciones del período de garantía implícita, por lo cual las limitaciones mencionadas anteriormente podrían no ser válidas en su caso particular. De'Longhi no autoriza a ninguna otra persona ni compañía a ofrecer ningún tipo de garantía ni responsabilidad con respecto al uso o a los términos de venta de sus artefactos.

Leyes del país

Esta garantía le confiere derechos establecidos por ley, pero usted también podría tener otros derechos que varían de un estado/país a otro.

SOMMAIRE

MISES EN GARDE IMPORTANTES	24
CONSERVEZ CES DIRECTIVES	24
CORDON SPECIAL	24
INTRODUCTION	25
Symboles utilisés dans ce mode d'emploi	25
Lettres entre parenthèses	25
Problèmes et réparations	25
DESCRIPTION	25
Description de la machine	25
Description du panneau de contrôle	25
Description des accessoires	26
Description des voyants	26
Contrôle de la machine	26
Installation de la machine	26
Branchement de la machine	26
Première mise en marche de la machine	27
MISE EN MARCHÉ DE LA MACHINE	27
ARRÊT DE LA MACHINE	27
CONFIGURATIONS DU MENU	28
Détartrage	28
Arrêt automatique	28
Réglage de la température	28
Economie d'énergie	28
Réglage de la dureté de l'eau	28
Comment installer le filtre	28
Comment remplacer le filtre	28
Programmation Usine (reset)	29
Fonction de statistiques	29
PRÉPARATION DU CAFÉ	29
Sélection du goût du café	29
Sélection de la quantité de café dans la tasse ..	29
Personnalisation de la quantité de mon café	29
Réglage du moulin à café	30
Conseils pour obtenir un café plus chaud	30
Préparation du café en utilisant le café en grains	30
Préparation du café en utilisant le café en grains déjà moulu	31
PRÉPARATION DU CAPPUCCINO	31
Nettoyage de la buse à cappuccino après l'utilisation	31
PRÉPARATION DE L'EAU CHAUDE	32
NETTOYAGE	32
Nettoyage de la machine	32
Nettoyage du récipient de récupération des marcs à café	32

Nettoyage de l'égouttoir et du récipient de récupération de la condensation	33
Comment nettoyer l'intérieur de la machine	33
Nettoyage du réservoir à eau	33
Nettoyage de l'entonnoir pour l'introduction du café pré-moulu	33
Comment nettoyer l'infuseur	33

DETARTRAGE	34
REGLAGE DE LA DURETÉ DE L'EAU	35
Mesure de la dureté de l'eau	35
Réglage de la dureté de l'eau	35
FILTRE ADOUCISSEUR	35
Installation du filtre	35
Comment remplacer le filtre	36
Comment enlever le filtre	36
SIGNIFICATION DES VOYANTS	37
SOLUTIONS AUX PROBLÈMES	39
GARANTIE LIMITÉE	40

MISES EN GARDE IMPORTANTES

Quelques précautions sont nécessaires lors de l'utilisation d'appareils électriques. En particulier:

- Veuillez lire attentivement les directives.
- Assurez-vous que le voltage de votre système électrique corresponde à celui indiqué sur le dessous de l'appareil.
- Ne toucher pas aux surfaces chaudes, utiliser les poignées.
- Pour des raisons de sécurité contre les chocs électriques, ne pas immerger le cordon, la base contenant la fiche ou la bouilloire dans l'eau ou tout autre liquide.
- Garder hors de la portée des enfants, et ne laisser jamais l'appareil en marche sans supervision.
- Retirer la fiche de la prise électrique lorsque l'appareil n'est pas en marche et avant de le nettoyer.
- Ne jamais mettre l'appareil en marche si le cordon ou la fiche sont abîmés, après une défectuosité de l'appareil ou après que l'appareil ait été endommagé de quelque manière que ce soit. Référez-vous au centre d'assistance le plus près de chez vous pour tous problèmes et réparations.
- L'utilisation d'accessoires non autorisés par le fabricant pourrait causer un incendie, choc électrique ou une blessure.
- Ne pas utiliser l'appareil à l'extérieur.
- Ne pas laisser le cordon d'alimentation pendre de la table ou de la surface de travail pour éviter l'enchevêtrement ou des chutes accidentelles.
- Ne pas garder l'appareil et les parties électriques près de brûleurs électriques, fours chauds ou à gaz.
- Brancher la fiche à la prise. Pour la retirer, éteindre l'appareil et débrancher la fiche.
- Ne pas utiliser l'appareil pour d'autres fonctions que celles indiquées. L'appareil doit être destiné à l'usage domestique seulement. Le fabricant ne sera pas tenu responsable pour dommages causés par un mauvais usage, mauvais traitement ou négligence.

ATTENTION : Pour éviter tout risque d'incendie ou de choc électrique, ne pas retirer la partie supérieure ou extérieur. Aucune partie interne ne doit être manipulée par l'utilisateur. Les réparations doivent être faites par un centre d'assistance autorisé!

CONSERVEZ CES DIRECTIVES

CET APPAREIL EST DESTINÉ À L'USAGE DOMESTIQUE SEULEMENT

CORDON SPECIAL

(seulement pour Etats Unis)

- L'appareil est muni d'un cordon d'alimentation court (ou bien un cordon d'alimentation détachable) pour réduire les risques d'enchevêtrement et la possibilité de trébucher sur un cordon plus long.
- Des cordons d'alimentation détachables plus longs ou des fils de rallonge sont également disponibles; il faut cependant les utiliser avec précaution.
- Si l'on utilise un cordon long détachable ou une rallonge, les spécifications électriques du cordon ou de la rallonge doivent être au moins de la même valeur que celles de l'appareil. Si l'appareil est équipé d'une mise à terre, la rallonge doit être de même un cordon à trois fils avec terre, et le cordon long doit être rangé de telle façon qu'il ne soit pas étalé sur le comptoir ou sur la table, où il pourrait être tiré par les enfants, ou sur lequel on pourrait trébucher.
- Votre produit est muni d'une fiche polarisée de courant alternatif (à savoir une fiche ayant une dent plus large que l'autre). Cette fiche ne peut être enfoncée dans la prise que dans une seule position. Il s'agit d'une mesure de sécurité. Si vous ne pouvez pas enfoncer complètement la fiche dans la prise essayez de la tourner. Si malgré tout vous ne pouvez pas encore la brancher, demandez à un électricien de remplacer la prise obsolète. Ne pas annuler la sécurité de la fiche polarisée.

INTRODUCTION

Nous vous remercions pour avoir choisi la machine à café et cappuccino automatique „ECAM 23.210“.

Nous vous souhaitons de bien profiter de votre nouvel appareil. Consacrez quelques minutes pour lire ce mode d'emploi.

Vous éviterez ainsi de courir des risques ou de détériorer la machine

Symboles utilisés dans ce mode d'emploi

Les avertissements importants portent les symboles suivants. Il faut impérativement respecter ces avertissements.



Danger!

L'inobservation peut être ou est la cause de lésions dues à une décharge électrique dangereuse, voire mortelle.



Attention!

L'inobservation peut être ou est la cause de lésions ou de dégâts matériels.



Danger Brûlures!

L'inobservation peut être ou est la cause de brûlures même graves.



Nota Bene :

Symbole d'informations et de conseils importants pour l'utilisateur.

Lettres entre parenthèses

Les lettres entre parenthèses correspondent à la légende reportée dans la Description de l'appareil (page 3).

Problèmes et réparations

En cas de problèmes, essayez avant tout de les résoudre en suivant les instructions des paragraphes "Signification des voyants" de la page 37 et "Solutions aux problèmes" de la page 39.

Si cela ne suffit pas ou si vous avez besoin d'autres explications, nous vous conseillons de contacter l'Assistance Clients au numéro indiqué sur le livret "Assistance clients" en annexe. Si votre pays n'est pas mentionné, téléphonez au numéro indiqué dans la garantie. Pour les éventuelles réparations, adressez-vous à l'Assistance Technique De'Longhi. Les adresses sont reportées dans le certificat de garantie annexé à la machine.

DESCRIPTION

Description de la machine

(page 3 - **A**)

- A1. Tableau de contrôle
- A2. Poignée de réglage du degré de mouture
- A3. Plateau d'appui pour les tasses
- A4. Couvercle du réservoir à grains
- A5. Couvercle de l'entonnoir pour le café pré-moulu
- A6. Entonnoir pour l'introduction du café pré-moulu
- A7. Réservoir à grains
- A8. Interrupteur général
- A9. Réservoir à eau
- A10. Volet infuseur
- A11. Infuseur
- A12. Bec verseur café (hauteur réglable)
- A13. Récipient pour les marcs de café
- A14. Récipient de récupération de la condensation
- A15. Plateau d'appui pour tasses
- A16. Indicateur de niveau de l'eau de l'égouttoir
- A17. Égouttoir
- A18. Buse à cappuccino
- A19. Manette vapeur/eau chaude

Description du panneau de contrôle

(page 2 - **B**)

Certaines touches du tableau ont une double fonction: elle est signalée entre parenthèses, à l'intérieur de la description.

- B1. Voyants
- B2. Touche : pour allumer ou éteindre la machine
- B3. Touche P pour accéder au menu
- B4. Touche pour effectuer un rinçage.
(Lorsque l'on accède au MENU de programmation, il prend la fonction de la touche "ESC": appuyez pour sortir de la fonction sélectionnée et revenir au menu principal)
- B5. Manette de sélection: tournez pour sélectionner la quantité de café souhaité. *(Lorsque l'on accède au MENU de programmation: tournez pour sélectionner la fonction souhaitée).*
- B6. Touche de sélection de l'arôme appuyez pour sélectionner le goût du café
- B7. Touche pour préparer 1 tasse de café avec les programmations affichées
- B8. Touche pour préparer 2 tasses de café avec les programmations affichées.
- B9. Touche pour obtenir de la vapeur pour









préparer des boissons à base de lait
(Lorsque l'on accède au MENU: touche "OK",
appuyez pour confirmer l'option choisie)

Description des accessoires

(page 2 - )

- C1. Doseur
- C2. Pinceau pour le nettoyage
- C3. Flacon de détartrant
- C4. Filtre adoucisseur (présents sur certains modèles)

Description des voyants

-  Voyant clignotant: il indique que la machine est en train de chauffer ou qu'elle est en train d'effectuer un rinçage.
-  Il indique que la machine est en train de faire deux cafés.
- E** Il indique que la modalité "Economie d'énergie" est activée.
-  Voyant fixe: il indique que la fonction "vapeur" a été sélectionnée;
Voyant clignotant: il indique qu'il faut tourner la manette à vapeur.
-  Il indique que le panneau de contrôle affiche une alarme (voir par. "Significato delle spie") ("Signification des voyants").
-  Voyant clignotant: il indique qu'il faut substituer le filtre adoucisseur.
-  Voyant fixe: ce voyant indique qu'il manque le récipient des marcs à café: il faut l'insérer;
Voyant clignotant: il indique que le récipient des marcs à café est plein et qu'il faut le vider.
-  Voyant fixe: il indique qu'il manque le réservoir à eau;
Voyant clignotant: Il n'y a pas assez d'eau dans le réservoir.
-  Voyant clignotant: il indique que la machine a besoin d'être détartrée (voir par. "Détartrage").
- <ESC** Il indique quelle touche appuyer pour sortir du menu programmation ou bien pour sortir de la fonction sélectionnée.

OK > Il indique quelle touche appuyer pour confirmer la fonction sélectionnée à l'intérieur du menu programmation.

OPERATIONS PRELIMINAIRES

Contrôle de la machine

Après avoir déballé la machine, assurez-vous qu'elle soit est intacte et dotée de tous ses accessoires. N'utilisez pas la machine s'il présente des dommages évidents. Adressez-vous à l'Assistance Technique De'Longhi.

Installation de la machine

Attention!

Au moment d'installer l'appareil, observez les consignes de sécurité suivantes:

- La machine émet de la chaleur dans ses alentours. Après avoir positionné l'appareil sur le plan de travail, vérifiez qu'il reste au moins 1,8 in/ 3 cm entre les superficies de l'appareil, les parties latérales et la partie supérieure et un espace libre d'au moins 5,9 in/ 15 cm au-dessus de la machine.
- L'éventuelle pénétration d'eau dans l'appareil pourrait l'endommager. Évitez de placer la machine à proximité d'un robinet d'eau ou d'un évier.
- La machine peut se détériorer si l'eau qu'il contient gèle. Évitez d'installer la machine dans un endroit où la température peut descendre au-dessous du point de congélation.
- Rangez le cordon d'alimentation de manière à ce qu'il ne soit pas touché par des arêtes tranchantes ni par des surfaces chaudes (plaques électriques).

Branchement de la machine

Attention!

Vérifiez si la tension du secteur correspond à celle indiquée sur la plaque signalétique sur le fond de la machine.

En cas d'incompatibilité entre la prise de courant et la fiche de l'appareil, appelez un électricien qualifié pour qu'il remplace la prise.



Première mise en marche de la machine



Nota Bene!

- La machine a été contrôlée en usine en utilisant du café, il est par conséquent absolument normal que vous puissiez trouver des traces de café à l'intérieur du moulin à café. Nous vous garantissons tout de même que la machine est neuve.
- Nous vous conseillons de personnaliser le plus rapidement possible la dureté de l'eau en suivant la procédure décrite au paragraphe "Réglage de la dureté de l'eau" (page 28).

Procédez en suivant les instructions indiquées:

1. Enlevez le réservoir à l'eau, remplissez-le jusqu'à la ligne MAX avec de l'eau courante (fig. 1A) puis réinsérez le réservoir (fig. 1B).
2. Placez en-dessous de la buse à cappuccino, un récipient de 100 ml minimum (fig. 2).
3. Branchez la machine au réseau électrique et appuyez sur l'interrupteur général qui se trouve au dos de cette dernière, mettez-le en position I (fig. 3).
4. Sur le tableau de contrôle le voyant  (fig. 4) clignote.
5. Tournez la manette à vapeur en position "I" (fig. 5) et appuyez sur la touche  pour confirmer (fig. 6): la machine débite de l'eau par la buse à cappuccino puis elle s'éteint.
6. Remettez la manette à vapeur en position "0".

Maintenant la machine à café est prête pour être utilisée normalement.



Nota Bene!

- La première fois que vous utilisez la machine, vous devrez faire 4-5 cafés ou 4-5 cappuccinos avant d'obtenir un résultat satisfaisant.
- Pour savourer un café encore meilleur et obtenir des performances optimales de votre machine, nous vous conseillons d'installer un filtre adoucisseur en suivant les indications du paragraphe "FILTRE ADOUCISSEUR". Si le modèle que vous possédez n'est pas fourni avec le filtre, vous pouvez en faire la demande aux Centres Assistance Autorisés De'Longhi.

MISE EN MARCHÉ DE LA MACHINE



Nota Bene!



Avant de mettre en marche votre machine, assurez-vous que l'interrupteur général (placé derrière) en pos. I (fig. 3).

L'appareil effectue automatiquement, à chaque mise en marche, un cycle de préchauffage et de rinçage qui ne peut pas être interrompu. La machine est prête seulement après avoir effectué ce cycle.



Danger brûlures!

urant le rinçage un peu d'eau chaude sortira des buses et coulera dans l'égouttoir. Faites attention aux éclaboussures d'eau.

- Pour allumer l'appareil, appuyez sur la touche  (fig. 7): le voyant  clignote jusqu'à ce que la machine effectue le chauffage et le rinçage automatique: de cette façon, la machine chauffe la chaudière et fait couler l'eau chaude dans les tuyaux internes pour qu'ils se réchauffent.

La machine est en température lorsque le voyant  s'éteint et que les voyants de sélection du goût et de quantité de café correspondant s'allument

ARRET DE LA MACHINE

A chaque arrêt, l'appareil effectue un rinçage automatique qui ne doit pas être interrompu.



Danger brûlures!

Durant le rinçage, un peu d'eau chaude sort des becs à café.

Faites attention aux éclaboussures d'eau.

Pour allumer la machine, appuyez sur la touche  (fig. 7). La machine effectue le rinçage, puis s'éteint.



Nota Bene!

Si la machine ne doit pas être utilisée pendant quelques temps, placez l'interrupteur général en position 0 (fig. 3).



Attention!

Afin d'éviter tout dommage à la machine, il ne faut pas appuyer sur l'interrupteur général représenté en fig. 3 en pos. 0 quand la machine est allumée.

CONFIGURATIONS DU MENU

Vous pouvez accéder au menu de programmation en appuyant sur la touche **P**; les configurations sélectionnables à partir du menu sont les suivantes: Détartrage, Arrêt automatique, Réglage température, Economie d'énergie, Dureté de l'eau, Installer le filtre, Remplacer filtre, Programmation usine, Statistiques.



Détartrage

En ce qui concerne les instructions pour effectuer le détartrage, consultez la page 34.

Arrêt automatique

Nota Bene!

La machine est déjà programmée pour s'éteindre après 2 heures d'inutilisation. Vous pouvez modifier cet intervalle pour faire en sorte que la machine s'éteigne après 15 ou 30 minutes ou bien après 1, 2 ou 3 heures.

1. Appuyez sur la touche **P** pour accéder au menu;
2. Tournez la manette de sélection (fig. 8) jusqu'à ce que le voyant  s'allume;
3. Appuyez sur la touche  pour sélectionner la fonction;
4. Tournez la manette de sélection jusqu'à ce que les voyants, qui correspondent au nombre d'heures après lesquelles la machine doit s'éteindre automatiquement, s'allument:

15 minutes     

30 minutes     

1 heure     

2 heures     



3 heures     

5. Appuyez sur la touche  pour confirmer;
6. Appuyez sur la touche  pour sortir du menu.

L'arrêt automatique est ainsi reprogrammé.

Réglage de la température

Si vous souhaitez modifier la température de l'eau (basse, moyenne, élevée) avec laquelle faire le café procédez de la façon suivante:

1. Appuyez sur la touche **P** pour accéder au menu;
2. Tournez la manette de sélection jusqu'à ce que le voyant  s'allume;
3. Appuyez sur la touche ;
4. Tournez la manette de sélection jusqu'à ce

que les voyants qui correspondent à la température souhaitée s'allument, c'est-à-dire:

BASSE     





MOYENNE     

ELEVEE     

5. Appuyez sur la touche  pour confirmer;
6. Appuyez sur la touche  pour sortir du menu.

Economie d'énergie

Grâce à cette fonction vous pouvez activer ou désactiver la modalité d'économie d'énergie. La machine a déjà été réglée, en usine, en modalité activée, cela permet de garantir une consommation énergétique inférieure conformément aux normes européennes en vigueur.

1. Appuyez sur la touche **P** pour accéder au menu;
2. Tournez la manette de sélection jusqu'à ce que le voyant **E** s'allume;
3. Appuyez sur la touche : le voyant OK clignote.
4. Appuyez sur la touche  pour activer la modalité d'économie d'énergie ou  bien pour la désactiver;
5. Appuyez sur la touche  pour sortir du menu.

Lorsque la fonction est activée, le voyant **E** reste allumé.

Nota Bene!

En modalité d'économie d'énergie, la machine pourrait nécessiter quelques secondes d'attente avant de débiter le premier café, car elle a besoin de chauffer.

Réglage de la dureté de l'eau

Pour les instructions concernant la programmation de la dureté de l'eau, consultez la page 28.

Comment installer le filtre



En ce qui concerne les instructions relatives à l'installation du filtre, consultez le paragraphe "Filtre adoucisseur".

Comment remplacer le filtre

En ce qui concerne les instructions relatives à la substitution du filtre, consultez le paragraphe "Filtre adoucisseur".







Programmation Usine (reset)

Grâce à cette fonction, toutes les configurations du menu et toutes les programmations des quantités reviennent aux réglages d'usine.

1. Appuyez sur la touche **P** pour accéder au menu;
2. Tournez la manette de sélection jusqu'à ce que les voyants  s'allument;
3. Appuyez sur la touche , le voyant **OK** clignote;
4. Appuyez sur la touche  pour confirmer et sortir;

Fonction de statistiques

Grâce à cette fonction vous pouvez visualiser les données statistiques de la machine. Pour les visualiser, procédez comme suit:

1. Appuyez sur la touche **P** pour accéder au menu;
2. Tournez la manette de sélection jusqu'à ce que le voyant  s'allume;
3. Appuyez sur la touche ;
4. En tournant la manette de sélection la machine affichera, en faisant clignoter le voyant correspondant, les informations suivantes:
 -  le nombre de cafés déjà débités;
 -  le nombre de détartrages déjà effectués;
 -  la quantité d'eau totale déjà débitée;
 -  le nombre de fois que vous avez substituer le filtre adoucisseur.
5. Les quantités sont signalées par le clignotement du voyant "grains de café", dans l'ordre suivant:

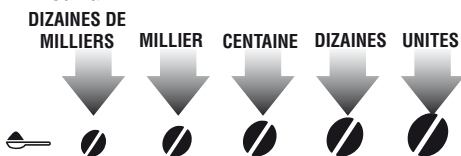

Exemple: vous souhaitez savoir combien de cafés ont été faits. Entrez dans le menu et sélectionnez le voyant .



Comptez le nombre de fois que les grains clignotent: la machine a fait 137 cafés.

6. Puis appuyez 2 fois sur la touche  pour sortir du menu.

PREPARATION DU CAFE

Sélection du goût du café

La machine est réglée en usine pour donner du café au goût normal.

Vous pouvez choisir parmi les goûts suivants:

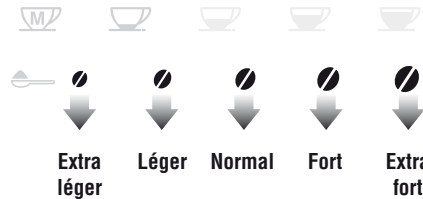

Pour changer de goût, appuyez plusieurs fois sur la touche  (fig. 9) tant que l'écran n'affiche pas le goût souhaité.

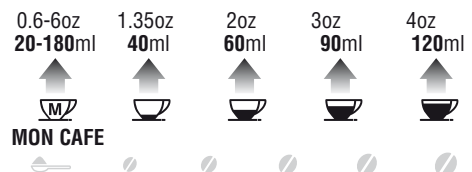

Sélection de la quantité de café dans la tasse

La machine est réglée en usine pour donner une quantité normale de café. Pour sélectionner la quantité de café, tournez la manette de sélection (fig.8) jusqu'à ce que le voyant correspondant à la quantité de café souhaitée s'allume:



Personnalisation de la quantité de mon café

La machine est réglée en usine pour débiter environ 1oz/ 30 ml de "mon café". Si vous souhaitez modifier cette quantité, procédez de la façon suivante:

1. Placez une tasse sous les becs verseurs (fig.10).
2. Tournez la manette de sélection (fig. 8) jusqu'à ce que le voyant  s'allume;
3. Maintenez la touche "1 tasse"  appuyée (fig. 11) jusqu'à ce que le voyant  commence à clignoter et que la machine commence à débiter le café: relâcher donc la touche;
4. Dès que le café dans la tasse atteint le niveau

souhaité, appuyez à nouveau sur la touche “1 tasse” ☞ (fig. 11).

La quantité de café est maintenant configurée selon la nouvelle programmation.

Réglage du moulin à café

Le moulin à café ne doit pas être réglé, tout au moins au début, car il est pré-réglé en usine pour que le café coule correctement.

Toutefois, si après les premiers cafés, le café est trop liquide ou pas assez crémeux ou bien s'il coule trop lentement (goutte à goutte) vous devrez corriger le degré de mouture à l'aide de la manette de réglage (fig. 12).

Nota Bene!

La manette de réglage doit être tournée uniquement quand le moulin à café est en marche.

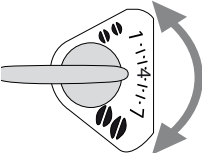
 Si le café sort trop lentement ou ne sort pas du tout, tournez d'un cran en sens horaire en direction du numéro 7. Plus obtenir un café plus dense et crémeux, tourner en sens anti-horaire d'un cran en direction du numéro 1 (pas plus d'un cran à la fois autrement le café risque de sortir par gouttes). L'effet de cette correction s'obtient seulement après avoir fait au moins 2 cafés. Si après ce réglage vous n'avez pas obtenu le résultat souhaité, répétez la correction en tournant la manette d'un autre cran.

Conseils pour obtenir un café plus chaud

Pour obtenir un café plus chaud, nous vous conseillons de:

- effectuez un rinçage, avant que le café coule, en appuyant sur la touche ☞ de l'eau chaude, qui réchauffe le circuit interne de la machine, sort du bec verseur et fait en sorte que le café en sortie soit plus chaud;
- chauffez les tasses avec de l'eau chaude (utilisez la fonction eau chaude);
- sélectionnez, à partir du menu, la température du café “élevée”.

Préparation du café en utilisant le café en grains

Attention!

N'utilisez pas de grains de café caramélisés ou

confits, car ceux-ci risquent de coller sur le moulin à café et de l'endommager.

1. Introduisez le café en grains dans le récipient prévu à cet effet (fig. 13).
2. Positionnez sous les bacs verseurs:
 - 1 tasse, si vous désirez 1 seul café (fig. 10);
 - 2 tasses, si vous en souhaitez 2.
3. Abaissez le bec verseur de façon à le rapprocher le plus possible à la tasse: de cette façon vous obtenez une meilleure crème (fig. 14).
4. Appuyez sur la touche relative à la sortie de café souhaitée (1 tasse ☞ ou 2 tasses ☞) (fig. 11 et 15).
5. La préparation commence et les voyants relatifs au goût et à la quantité de café sélectionnés restent affichés sur le panneau de contrôle.

Une fois la préparation terminée, la machine est prête pour une nouvelle utilisation.

Nota Bene:

- Pendant que la machine est en train de faire le café, le débit peut être arrêté à n'importe quel moment en appuyant sur une des deux touches de sortie café ☞ ou ☞.
- Dès que le débit du café est complété, si vous souhaitez augmenter la quantité de café dans la tasse, il suffit de maintenir (dans les 3 secondes qui suivent) une des touches de production du café ☞ ou ☞ appuyée.

Nota Bene!

Pour obtenir un café plus chaud, consultez le paragraphe “**Conseils pour obtenir un café plus chaud**”.

Attention!

- Si le café sort goutte à goutte ou bien s'il est trop liquide, pas assez crémeux ou trop froid, consultez les conseils mentionnés dans le chapitre “Solutions aux problèmes” (page 39).
- Durant l'utilisation, le panneau de contrôle pourra afficher des voyants dont la signification est reportée dans le paragraphe “Signification des voyants” (page 37).

Préparation du café en utilisant le café en grains déjà moulu



Attention!



- N'introduisez jamais le café pré-moulu quand la machine est éteinte, de façon à éviter que celui-ci ne s'éparpille à l'intérieur de la machine en la salissant. De cette façon la machine risque de s'endommager.
- N'insérez jamais plus d'une dose rase car l'intérieur de la machine pourrait se salir ou bien l'entonnoir risquerait de s'obturer.



Nota Bene!

Si vous utilisez du café pré-moulu, vous ne pouvez préparer qu'une seule tasse de café à la fois.



1. Appuyez plusieurs fois sur la touche  (fig. 9) tant que l'écran n'affiche pas le symbole .
2. Insérez une dose rase de café pré-moulu dans l'entonnoir (fig. 16).
3. Placez une tasse sous les becs verseurs.
4. Appuyez sur la touche de sortie café 1 tasse  (fig. 11).
5. La préparation commence.

PREPARATION DU CAPPUCCINO



Attention! Danger de brûlures

Durant ce type de préparation une sortie de vapeur se produit: faites attention à ne pas vous brûler.



1. Pour un cappuccino, préparez le café dans une grande tasse;
2. Entre-temps, remplissez un récipient avec environ 3.5 oz/ 100 grammes de lait pour chaque cappuccino que vous devez préparer. Pour choisir un récipient de dimensions adéquates, n'oubliez pas que le volume de lait augmentera de 2 ou 3 fois.



Nota Bene!

Pour obtenir une mousse plus dense et onctueuse, utilisez du lait écrémé ou demi-écrémé sorti du réfrigérateur (environ 41°F / 5°C). Pour éviter d'obtenir un lait peu mousseux, ou bien avec de grosses bulles, nettoyez toujours la buse à cappuccino comme

décrit dans le paragraphe "Nettoyage buse à cappuccino après l'utilisation".

3. Appuyez sur la touche : le voyant  clignote.
4. Après quelques secondes, le voyant  clignote pour indiquer qu'il faut tourner la manette vapeur.
Plongez la buse à cappuccino dans le lait (fig. 17) en veillant à ne pas plonger la ligne en relief sur la buse (indiquée par la flèche de la fig. 18).
5. Tournez la manette à vapeur en pos. I (fig. 4). De la vapeur sort de la buse à cappuccino et donne un aspect crémeux au lait qui augmente de volume;
7. Pour obtenir une mousse plus crémeuse, faites tourner le récipient avec des mouvements lents du bas vers le haut. (Nous vous conseillons de ne pas débiter la vapeur pendant plus de 3 minutes de suite).
8. Après avoir obtenu la mousse souhaitée, interrompez la sortie de vapeur en remettant la manette de vapeur en position 0.



Attention! Danger de brûlures

Eteignez la vapeur avant d'extraire le récipient avec le lait mousseux, afin d'éviter de vous brûler à cause des éclaboussures de lait bouillant.

9. Versez le lait mousseux dans la tasse de café déjà préparé. Le cappuccino est prêt : sucrez à volonté, et au besoin, saupoudrez la mousse avec un peu de chocolat en poudre.

Nettoyage de la buse à cappuccino après l'utilisation

Nettoyez la buse à cappuccino à chaque fois que vous l'utilisez afin d'éviter que des résidus de lait ne se déposent ou qu'elle ne s'obture.



Attention! Danger de brûlures

Durant le nettoyage, un peu d'eau chaude sort de la buse à cappuccino. Faites attention aux éclaboussures d'eau.

1. Faites couler, pendant quelques secondes, un peu d'eau en tournant la manette à vapeur en position I. Puis remettez la manette à vapeur en position 0 pour interrompre la sortie d'eau chaude.

2. Attendez quelques minutes pour la buse à cappuccino se refroidisse: tournez la buse à cappuccino vers l'extérieur et enlevez-la en la tirant vers le bas (fig. 19).
3. Enlevez le gicleur en le tirant vers le bas (fig. 20).
4. Contrôlez que les orifices indiqués par les flèches en fig. 21 ne soient pas bouchés. Si nécessaire, les nettoyer à l'aide d'une épingle.
5. Nettoyez soigneusement les éléments de la buse à cappuccino avec une éponge et de l'eau tiède.
6. Insérez à nouveau le gicleur et réinsérez la buse à cappuccino sur le gicleur (fig. 22) en la tournant et la poussant vers le haut, jusqu'à ce qu'elle s'accroche.

- le réservoir à eau (A9),
- les becs verseurs de sortie café (A12),
- l'entonnoir pour l'introduction du café pré-moulu (A6),
- l'intérieur de la machine, accessible après avoir ouvert le volet de l'infuseur (A10),
- l'infuseur (A11).



Attention!

- N'utilisez pas de solvants, d'alcool ou de détergents abrasifs pour nettoyer la machine. Avec les machines "superautomatiques" De'Longhi, vous n'avez pas besoin d'utiliser des additifs chimiques pour nettoyer la machine. Le détartrant que De'Longhi vous recommande d'utiliser est à base de composants naturels et complètement biodégradable.
- Aucune partie de la machine ne peut être lavée en lave-vaisselle.
- N'utilisez pas d'objets métalliques pour enlever les incrustations ou les dépôts de café pour ne pas risquer de rayer les surfaces en métal ou en plastique.

PREPARATION DE L'EAU CHAUDE



Attention! Danger de brûlures.

Ne laissez jamais la machine sans surveillance lorsqu'elle débite de l'eau chaude. Interrompez la sortie d'eau chaude, comme décrit plus bas, quand la tasse est pleine. Le tube de la buse à eau chaude chauffe durant la production, saisissez donc saisir la buse uniquement par la poignée.

1. Placez un récipient sous la buse à cappuccino (le plus près possible afin d'éviter les éclaboussures):
2. Tournez la manette à vapeur en position I: le débit commence.
3. Interrompez en remettant la manette à vapeur en position 0.



Nota Bene!

Si la modalité "Économie d'énergie" est activée, la sortie d'eau chaude nécessite quelques secondes d'attente.

NETTOYAGE

Nettoyage de la machine

Il faut nettoyer périodiquement les parties de la machine suivantes:

- le récipient pour les marcs de café (A13),
- l'égouttoir (A17) et le récipient de récupération de la condensation (A14),

Nettoyage du récipient de récupération des marcs à café

Lorsque le voyant  clignote, vous devez vider et nettoyer le récipient des marcs à cafés. Le voyant continu à clignoter et la machine ne peut pas faire de café tant que le récipient n'est pas nettoyé. Pour effectuer le nettoyage (avec la machine allumée):

- Enlevez l'égouttoir (fig. 23), videz-le et nettoyez-le.
- Videz et nettoyez soigneusement le récipient des marcs à café en ayant soin d'enlever tous les résidus qui se déposent sur le fond:
- Contrôlez le récipient de récupération de la condensation (rouge), et éventuellement videz-le.



Attention!

Lorsque vous enlevez l'égouttoir, vous devez **obligatoirement** toujours vider le récipient des marcs même s'il est à moitié vide.

Si cette opération n'est pas effectuée, il se peut qu' en faisant d'autres cafés, le récipient des marcs à café se remplisse plus que prévu et que la machine s'obstrue.

Nettoyage de l'égouttoir et du récipient de récupération de la condensation



Attention!

Si le récipient de récupération de la condensation n'est pas vidé régulièrement, l'eau peut déborder et pénétrer à l'intérieur ou sur le côté de la machine. Ceci peut endommager la machine, le plan d'appui ou la zone environnante.

L'égouttoir est doté d'un flotteur (rouge) qui indique le niveau de l'eau contenue (fig. 24). Il faut absolument vider l'égouttoir et le nettoyer, avant que cet indicateur commence à sortir du plateau d'appui pour les tasses. Pour enlever l'égouttoir:

1. Retirez l'égouttoir et le récipient de marcs à café (fig. 23);
2. Videz l'égouttoir et le récipient de marcs à café puis lavez-les;
3. Contrôlez le récipient de récupération de la condensation, et éventuellement videz-le.
4. Réinsérez l'égouttoir avec le récipient de marcs à café.

Comment nettoyer l'intérieur de la machine



Danger de secousses électriques!

Avant de nettoyer les parties internes de la machine, celle-ci doit être éteinte (consulter "Arrêt.") et débranchée du réseau électrique. Ne plongez jamais la machine dans l'eau.

1. Contrôlez périodiquement (environ une fois par semaine) que l'intérieur de la machine (accessible après avoir extrait l'égouttoir) ne soit pas sale. Dans le cas contraire, enlevez les dépôts de café avec le pinceau fourni en dotation et une éponge.
2. Aspirez tous les résidus à l'aide d'un aspirateur (fig. 25).

Nettoyage du réservoir à eau

1. Nettoyez périodiquement (environ une fois par mois) et à chaque substitution du filtre adoucisseur (si prévu) le réservoir à eau (A9) avec un chiffon humide et un peu de détergent délicat.
2. Enlevez le filtre (si présent) et rincez-le sous l'eau courante.
3. Réinsérez le filtre (si prévu), remplissez le réservoir avec de l'eau fraîche et réinsérez le réservoir.

Nettoyage des becs verseurs de sortie café

1. Nettoyez les becs verseurs au moyen d'une éponge ou d'un chiffon (fig. 26A).
2. Contrôlez que les orifices du bec verseur à café ne soient pas obstrués. Si nécessaire, enlevez les dépôts de café à l'aide d'un cure-dents (fig. 26B).

Nettoyage de l'entonnoir pour l'introduction du café pré-moulu

Contrôlez périodiquement (environ une fois par mois) que l'entonnoir pour l'introduction du café pré-moulu ne soit pas obstrué. Dans le cas contraire, enlevez les dépôts de café avec le pinceau fourni en dotation.

Comment nettoyer l'infuseur

L'infuseur (A11) doit être nettoyé au moins une fois par mois.



Attention!

L'infuseur ne peut pas être extrait quand la machine est allumée.

1. Assurez-vous que la machine ait effectué correctement l'arrêt (voir "Arrêt de la machine", page 27).
2. Enlevez le réservoir à eau.
3. Ouvrez le volet infuseur (fig. 27) placé sur le côté droit.
4. Appuyez vers l'intérieur les deux touches rouges de décrochage et retirez simultanément l'infuseur en le tirant vers l'extérieur (fig. 28).



Attention!

**RINCEZ UNIQUEMENT AVEC DE L'EAU
N'UTILISEZ PAS DE DETERGENTS NI DE
LAVE-VAISSELLE**

Nettoyez l'infuseur sans utiliser de détergents car ceux-ci risqueraient de l'endommager.

5. Laissez l'infuseur dans l'eau pendant environ 5 minutes, puis rincez-le sous le robinet.
6. En utilisant le pinceau (C2), nettoyez éventuellement les résidus de café présents dans le logement de l'infuseur que vous remarquez en ouvrant le volet infuseur..
7. Après le nettoyage, réinsérez l'infuseur en l'enfilant dans le support; puis appuyez sur l'inscription PUSH jusqu'à entendre le clic d'accrochage.

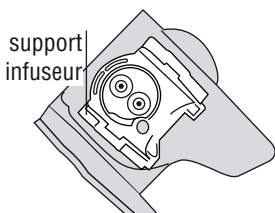

i *Nota Bene!*

Si l'infuseur est difficile à insérer, il est nécessaire (avant de l'insérer) de le placer à la bonne dimension en appuyant les deux leviers comme indiqué en figure.

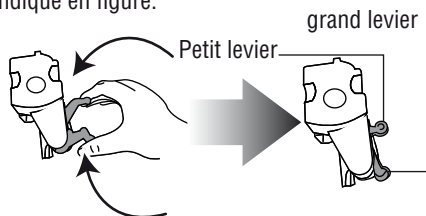

7. Après l'avoir inséré, assurez-vous que les deux touches rouges soient emboîtés.

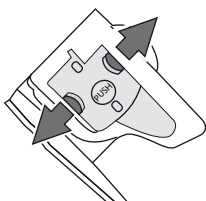

8. Refermez le volet infuseur.
9. Réinsérez le réservoir à eau.

DETARTRAGE

Détartrez la machine lorsque le voyant  clignote sur le panneau de contrôle.



! *Attention!*

Le détartrant contient des acides qui peuvent irriter la peau et les yeux. Il est absolument nécessaire de respecter les mesures de sécurité fournies par le fabricant, celles mentionnées sur le récipient du détartrant ainsi que les instructions concernant les mesures à adopter en cas de contact avec la peau ou les yeux.

i *Nota Bene!*





Utilisez exclusivement le détartrant De'Longhi. Il ne faut absolument pas utiliser du détartrant à base de sulfamique ou acétique, dans ce cas

la garantie n'est pas valable. De plus, la garantie n'est pas valable si le détartrage n'est pas régulièrement effectué.

1. Allumez la machine.
2. Accédez au menu en appuyant sur la touche **P**.
3. Tournez la manette de sélection jusqu'à ce que le voyant  s'allume.
4. Appuyez sur la touche : le voyant **OK** clignote; appuyez à nouveau sur la touche  pour confirmer.
5. Videz complètement le réservoir à eau (A9) et enlevez le filtre adoucisseur (si présent).
7. Versez le détartrant dans le réservoir à eau jusqu'au niveau **A** (qui correspond à un sachet de 3.4 oz / 100ml) imprimé au dos du réservoir (fig. 29A); puis ajoutez de l'eau (11) jusqu'à atteindre le niveau **B** (fig. 29B).
8. Placez en-dessous de la buse à cappuccino (A19) un récipient vide de 50 oz / 1,5l minimum (fig. 3).

! *Attention! Danger de brûlures*

De l'eau chaude contenant des acides sort de la buse à cappuccino. Faites attention aux éclaboussures d'eau.

9. Appuyez sur la touche  pour confirmer l'introduction de la solution: le voyant  clignote pour indiquer qu'il faut tourner la manette à vapeur.
 10. Tournez la manette à vapeur en position I. Le programme de détartrage démarre et le liquide détartrant sort de la buse à eau. Le programme de détartrage effectue automatiquement toute une série de rinçages et d'intervalles, pour enlever les résidus de calcaire qui se trouvent à l'intérieur de la machine à café.
- Après environ 30 minutes, le réservoir à eau est vide: les voyants  OK s'allument et le voyant  clignote.
11. Videz le récipient utilisé pour recueillir la solution détartrante et le remettre, une fois vidé, sous la buse à cappuccino.
 12. Enlevez le réservoir à eau, videz-le, rincez-le avec de l'eau courante, remplissez-le avec de l'eau propre puis réinsérez-le: le voyant  s'éteint.
 13. L'eau chaude sort de la buse à cappuccino.

- Lorsque le récipient à eau est complètement vide, les voyants  **OK** s'allument.
- Placez la manette en position 0, insérez le filtre (si celui-ci était présent), remplissez le réservoir à eau, la machine est maintenant prête pour l'utilisation.

REGLAGE DE LA DURETE DE L'EAU

Le voyant  s'affiche après une période de fonctionnement pré-établie qui dépend de la dureté de l'eau. La machine est réglée en usine sur niveau de dureté 4. Si vous le souhaitez, vous pouvez programmer la machine en fonction de la dureté effective de l'eau fournie dans les différentes régions, ce qui permet d'effectuer moins fréquemment le détartrage.

Mesure de la dureté de l'eau

- Sortez de son emballage la tige fournie en dotation "TOTAL HARDNESS TEST" annexée à ce livret.
- Plongez complètement la tige dans un verre d'eau pendant environ une seconde.
- Enlevez la tige de l'eau et secouez-la légèrement. Après environ une minute se forment, selon la dureté de l'eau, 1, 2, 3 ou 4 petits carrés rouge; chaque carré correspond à 1 niveau.



Niveau 1 

Niveau 2 

Niveau 3 

Niveau 4 

Réglage de la dureté de l'eau

- Appuyez sur la touche **P** pour accéder au menu.
- Tournez la manette de sélection jusqu'à ce que le voyant  s'allume.
- Confirmez la sélection en appuyant sur la touche .
- Tournez la manette de sélection et configurez le niveau relevé par la tige réactive (voir fig. du paragraphe précédent).

NIVEAU 1     
 NIVEAU 2     

NIVEAU 3     

NIVEAU 4     

- Appuyez sur la touche  pour confirmer la configuration.
- Appuyez sur la touche  pour sortir du menu.

La machine est maintenant programmée selon la nouvelle configuration de la dureté de l'eau.

FILTRE ADOUCISSEUR





Certains modèles ont un filtre adoucisseur fourni en dotation: si votre modèle n'en est pas doté, nous vous conseillons de l'acheter dans une des centres assistance autorisés De'Longhi. Pour une bonne utilisation du filtre, suivez les instructions sousmentionnées.

Installation du filtre

- Retirez le filtre de son emballage.
- Tournez le disque du dateur (voir fig. 30) jusqu'à visualiser les 2 prochains mois d'utilisation.

Nota Bene

le filtre a une durée de deux mois si la machine est utilisée normalement, en revanche, si la machine n'est pas utilisée tout en ayant le filtre installé, celui-ci a une durée de 3 semaines maximum.

- Enlevez le réservoir de la machine et remplissez-le d'eau.
- Insérez le filtre à l'intérieur du réservoir à eau et plongez-le complètement en l'inclinant afin de permettre aux bulles d'air de sortir (fig. 31);
- Insérez le filtre dans son logement (fig. 32A) et appuyez-le à fond.
- Refermez le réservoir avec le couvercle (fig. 32B), puis réinsérez-le dans la machine. A partir du moment où vous installez le filtre, vous devez en signaler la présence à la machine.
- Appuyez sur la touche **P** pour accéder au menu;
- Tournez la manette de sélection jusqu'à ce que les voyants  et  s'allument.
- Appuyez sur la touche : le voyant **OK** clignote.
- Appuyez sur la touche  pour confirmer la sélection.

11. Placez un récipient en-dessous de la buse à cappuccino (ayant une capacité: min. 100ml).







11. Tournez la manette à vapeur et appuyez sur la touche .

12. Après avoir complété le débit, le voyant  clignote; en fermant la manette, la machine se remet automatiquement en mode "Pronto caffè" ("Café prêt").

Maintenant le nouveau filtre est activé et vous pouvez utiliser la machine.

Comment remplacer le filtre

Lorsque le voyant  clignote ou bien lorsque plus de deux mois se sont écoulés (voir dateur) ou bien si la machine n'est pas utilisée pendant plus de 3 semaines, il faut absolument remplacer le filtre:





1. Enlevez le réservoir et le filtre usé;
2. Retirez le nouveau filtre de son emballage.
3. Tournez le disque du dateur (voir fig. 30) jusqu'à visualiser les 2 mois successifs d'utilisation (le filtre à une durée de deux mois);
4. Remplissez le réservoir;
5. Insérez le filtre à l'intérieur du réservoir à eau et plongez-le complètement en l'inclinant afin de permettre aux bulles d'air de sortir (fig. 31);
6. Insérez le filtre dans son logement (fig. 32A) et appuyez à fond, refermez le réservoir avec le couvercle (fig. 32B) puis réinsérez-le dans la machine;
7. Placez un récipient en-dessous de la buse à cappuccino (ayant une capacité: min. 100ml).
8. Appuyez sur la touche **P** pour accéder au menu;
9. Tournez la manette de sélection jusqu'à ce que les voyants  et  s'allument.
10. Appuyez sur la touche : le voyant **OK** clignote.
11. Appuyez sur la touche  pour confirmer la sélection.
12. Tournez la manette à vapeur et appuyez sur la touche .
13. Après avoir complété le débit, le voyant  clignote; en fermant la manette, la machine se remet automatiquement en mode "Pronto caffè" ("Café prêt").

Maintenant le nouveau filtre est activé et vous

pouvez utiliser la machine.

Comment enlever le filtre







Si vous souhaitez continuer à utiliser la machine sans le filtre, vous devez l'enlever et en signaler l'élimination. Procédez de la façon suivante:

1. Enlevez le réservoir et le filtre usé;
2. Appuyez sur la touche **P** pour accéder au menu;
3. Tournez la manette de sélection (fig. 8) jusqu'à ce que les voyants  et  s'allument.
4. Appuyez sur la touche : le voyant **OK** clignote.
5. Appuyez sur la touche  pour confirmer l'utilisation de la machine sans le filtre;
6. Appuyez sur la touche  pour sortir du menu.

CARACTERISTIQUES TECHNIQUES

Tension:	120V~ 60 Hz
Puissance absorbée:	1350 W
Pression:	15 bar
Capacité max. réservoir à eau:	50.7 fl oz / 1,8 L
Dimensions LxHxP:	2.38 x 3.4 x 4.3 in / 238x340x430 mm
Longueur cordon:	11 in / 1,15 m
Poids:	20.22 lb / 9,1 kg
Capacité max. récipient à grains:	5.3 oz / 150 g



VOYANT AFFICHE	CAUSE POSSIBLE	SOLUTION
	<p>Il indique qu'un détartrage de la machine est nécessaire.</p>	<p>Il faut effectuer le plus rapidement possible le programme de détartrage décrit au chap. "Détartrage".</p>
	<p>Vous avez utilisé trop de café.</p>	<p>Sélectionnez un goût plus léger ou bien réduisez la quantité de café pré-moulu puis demander un autre café.</p>
	<p>Le café en grains est terminé.</p>	<p>Remplissez le récipient à grains.</p>
	<p>L'entonnoir pour le café pré-moulu est obstrué.</p>	<p>Videz l'entonnoir à l'aide du pinceau comme décrit au par. "Nettoyage de l'entonnoir pour l'introduction du café"</p>
	<p>L'infuseur n'a pas été réinséré après le nettoyage.</p>	<p>Insérez l'infuseur comme décrit au paragraphe "Nettoyage de l'infuseur".</p>
	<p>L'intérieur de la machine est très sale.</p>	<p>Nettoyer soigneusement la machine comme décrit dans le par. "nettoyage et maintenance". Si après le nettoyage la machine affiche encore le message, adressez-vous à un centre d'assistance.</p>
	<p>Le filtre est usé.</p>	<p>Substituer le filtre (voir par. "comment remplacer le filtre adoucisseur").</p>

SOLUTIONS AUX PROBLEMES

Plus bas sont énumérés certains dysfonctionnements qui peuvent se produire.

Si le problème ne peut pas être résolu de la façon décrite, contactez l'Assistance Technique.

PROBLEME	CAUSE POSSIBLE	SOLUTION
Le café n'est pas chaud.	Les tasses n'ont pas été préchauffées.	Réchauffez les tasses en les rinçant avec de l'eau chaude (N.B: vous pouvez utiliser la fonction eau chaude).
	L'infuseur s'est refroidi parce que 2/3 minutes se sont écoulées depuis la sortie du dernier café.	Avant de faire le café, réchauffez l'infuseur en appuyant sur la touche  .
	La température du café configurée est trop basse.	Configurez à partir du menu, la température du café «élevée».
Le café est trop liquide ou n'a pas assez de crème.	La mouture du café est trop grosse	Tournez la manette de réglage de la mouture d'un cran vers le numéro 1 en sens antihoraire quand le moulin à café est en marche (fig. 10). Tournez d'un cran à la fois jusqu'à obtenir un débit satisfaisant. L'effet est visible seulement après avoir fait 2 cafés (vois paragraphe "réglage du moulin à café", page 30).
	Le café n'est pas approprié.	Utilisez du café pour les machines à café expresso.
Le café sort trop lentement ou bien goutte à goutte.	La mouture du café est trop fine.	Tournez la manette de réglage de la mouture d'un cran vers le numéro 7 en sens horaire quand le moulin à café est en marche (fig. 10). Tournez d'un cran à la fois jusqu'à obtenir un débit satisfaisant. L'effet est visible seulement après avoir fait 2 cafés (voir paragraphe "réglage du moulin à café" page 30).
Le café ne sort pas d'un des deux becs verseurs.	Les becs verseurs sont obstrués.	Nettoyez les becs verseurs à l'aide d'un cure-dents.
Le lait mousseux a de grandes bulles	Le lait n'est pas suffisamment froid ou n'est pas demi-écrémé.	Utilisez de préférence du lait écrémé ou bien demi-écrémé, sorti du réfrigérateur (environ 41°F / 5°C). Si le résultat n'est pas celui souhaité, essayez un lait d'une autre marque.
Le lait n'est pas émulsionné	La buse à cappuccino est sale.	Nettoyez en respectant les indications du paragraphe "Nettoyage de la buse à cappuccino après l'utilisation" (page 31).
La sortie de vapeur s'est interrompue	Un dispositif de sécurité interrompt la sortie de la vapeur après 3 minutes.	Attendez puis réactivez la fonction vapeur.
La machine ne s'allume pas	La fiche n'est pas branchée à la prise.	Branchez la fiche à la prise.
	L'interrupteur général (A8) n'est pas allumé.	Mettez l'interrupteur général en position I (fig. 1).

GARANTIE LIMITÉE

Cette garantie s'applique à tous les appareils ménagers de marques De'Longhi ou Kenwood.

Qu'est-ce qui est couvert par la garantie?

Nous garantissons que chaque appareil est exempt de vices de matériaux et de fabrication. Notre obligation, dans le cadre de cette garantie, est limitée à la réparation, à notre usine ou dans un centre de réparation agréé, de toutes les pièces défectueuses ou leurs composants. En cas de remplacement ou retour d'un produit, il doit être retourné tout port payé. Le modèle neuf ou réparé sera retourné aux frais de la société.

Cette garantie ne s'applique que dans les cas où l'appareil est utilisé conformément aux instructions de l'usine qui l'accompagnent et sur un circuit électrique à courant alternatif (c.a.).

Combien de temps dure la garantie?

Cette garantie dure deux (2) années à partir de la date d'achat indiquée sur votre reçu et s'applique uniquement à l'acheteur initial pour l'utilisation.

Qu'est ce qui n'est pas couvert par cette garantie?

Cette garantie ne couvre ni les défauts ou dégâts résultant de réparations ou altérations apportées à l'appareil en dehors de notre usine ou des centres de réparation agréés ni les appareils qui ont été soumis à un mauvais traitement, une mauvaise utilisation, une négligence ou des accidents. En outre, les dommages-intérêts directs ou indirects résultant de l'utilisation de ce produit ou de la rupture d'un contrat ou du non-respect de cette garantie ne sont pas recouvrables dans le cadre de cette garantie. Certains états ou provinces n'autorisent pas l'exclusion ou la limitation des dommages-intérêts directs ou indirects. Par conséquent, la limitation ci-dessus peut ne pas s'appliquer à vous.

Comment faire réparer l'appareil?

Si des réparations s'avèrent nécessaires, consultez les informations ci-dessous:

Résidents des États-Unis: Veuillez appeler notre ligne d'assistance sans frais au 01-866-528-8323 (01-866-Latte-Best) ou connectez-vous à notre site Web à www.delonghi.com.

Résidents du Canada: Veuillez appeler notre ligne d'assistance sans frais au 01-888-335-6644 ou connectez-vous à notre site Web à www.delonghi.com.

Résidents du Mexique: Veuillez appeler notre ligne d'assistance sans frais au 01-800-711-8805 ou connectez-vous à notre site Web à www.delonghi.com.

La garantie ci-dessus remplace toutes les autres garanties et représentations explicites. Toutes les garanties implicites sont limitées à la période de garantie applicable établie ci-dessus. Cette limitation ne s'applique pas si vous concluez un contrat d'extension de garantie avec De'Longhi. Certains états ou provinces n'autorisent pas les limitations sur la durée des garanties implicites. Par conséquent, les exclusions ci-dessus peuvent ne pas s'appliquer à vous. De'Longhi n'autorise aucune personne ni société à assumer des responsabilités en association avec la vente ou l'utilisation de ses appareils.

Comment s'appliquent les lois du pay ou de la province?

Cette garantie vous donne des droits juridiques précis et vous pouvez également avoir d'autres droits qui peuvent varier d'un pay à un autre ou d'une province à une autre.